

MIXING CONSOLES

L-PAD 6

OWNER MANUAL
MANUALE UTENTE
MANUEL UTILISATEUR
MANUAL DEL USUARIO
BEDIENUNGS-ANLEITUNG

HIGH PERFORMANCE VERSATILE
COMPACT LIVE MIXERS

MIXER LIVE AD ALTE PRESTAZIONI
COMPATTO E VERSATILE

MÉLANGEURS LIVE HAUTE
PERFORMANCE COMPACTS
ET POLYVALENTS

MESAS DE MEZCLAS PARA
DIRECTO DE ALTO RENDIMIENTO,
COMPACTAS Y VERSÁTILES

DER VIELSEITIGE UND KOMPAKTE
HIGH-PERFORMANCE LIVE-MIXER



ENGLISH	3
ITALIANO	7
FRANÇAIS	11
ESPAÑOL	15
DEUTSCH	19
REAR PANEL / PANNELLO POSTERIORE / PANNEAU ARRIÈRE / PANEL TRASERO / GERÄTERÜCKSEITE	23
PHYSICAL SPECIFICATIONS / SPECIFICHE FISICHE / SPÉCIFICATIONS PHYSIQUES / ESPECIFICACIONES FÍSICAS / PHYSIKALISCHE DATEN	24
SPECIFICATIONS / SPECIFICHE / SPÉCIFICATIONS / ESPECIFICACIONES / TECHNISCHE DATEN	25
CONFIGURATION EXAMPLE / ESEMPIO DI CONFIGURAZIONE / EXEMPLE DE CONFIGURATION / EJEMPLO DE CONFIGURACIÓN / KONFIGURATIONSBEISPIEL	26

SAFETY PRECAUTIONS

1. Read all precautions, in particular those related to safety, very carefully as they provide important information.

WARNING: to prevent the risk of fire or electric shock, never expose this product to rain or humidity.



WARNINGS

2. POWER SUPPLY FROM MAINS

- The mains voltage is sufficiently high to cause electrocution; install and connect the device before plugging it in.
- Before powering up, make sure that all the connections have been made correctly and the voltage of your mains corresponds to the voltage shown on the rating plate on the unit. Contact your RCF dealer if it does not.
- The metallic parts of the unit are earthed through the power cable. The device is a CLASS I apparatus and must be plugged into an earthed socket.
- Protect the power cable from damage; make sure it is positioned in a way that it cannot be stepped on or crushed by objects.
- To prevent the risk of electric shock, never open this product: there are no parts inside that the user needs to access.

3. Make sure that no objects or liquids get into the device, as this may cause a short circuit.

The device must not be exposed to drips or splashes. Do not place objects filled with liquid, such as vases, on the device. Do not place naked flames (such as lighted candles) on the device.

4. Never attempt to carry out any operations, modifications or repairs that are not expressly described in this manual.

Contact your authorized service centre or qualified personnel should any of the following occur:

- The device does not work (or works anomalously).
- The power cable has been damaged.
- Objects or liquids have got into the device.
- The device has been subject to a heavy shock.

5. Unplug the device if it will not be used for a long time.

6. Switch the device off immediately and unplug it if emission of strange odours or smoke is noticed.

7. Do not connect the device to any equipment or accessories other than those provided for the purpose.

For suspended installation, only use the dedicated anchoring points. Do not try to hang the device using unsuitable elements or elements which are not specific for this purpose. Also check the suitability of the support surface to which the product is anchored (wall, ceiling, structure, etc.), and the components used for attachment (screw anchors, screws, brackets not supplied by RCF etc.), which must guarantee the security of the system / installation over time, also considering, for example, the mechanical vibrations normally generated by transducers.

To prevent the risk of falling, do not stack multiple units of the device unless this possibility is specified in the user manual.

8. RCF S.p.A. strongly recommends this product is only installed by professional qualified installers (or specialised firms) who can ensure correct installation and certify it according to the regulations in force.

The entire audio system must comply with the current standards and regulations regarding electrical systems.



IMPORTANT

9. Supports and trolleys

The equipment should be only used on trolleys or supports of the type recommended by the manufacturer, where necessary. The equipment / support / trolley assembly must be moved with extreme caution. Sudden stops, excessive pushing force and uneven floors may cause the assembly to overturn.

10. Numerous mechanical and electrical factors must be considered when installing a professional audio system (in addition to strictly acoustic factors, such as sound pressure, coverage angles, frequency response etc.).

11. Hearing loss

Exposure to high sound levels can cause permanent hearing loss. The sound pressure level which causes hearing loss is different from person to person and depends on the exposure time. Adequate protection devices must be used to prevent potentially dangerous exposure to high sound pressure levels. Ear plugs or protective ear muffs must be worn when a transducer capable of producing high sound levels is used. See the technical specifications in the manual for the maximum sound pressure level.

IMPORTANT NOTES

- To prevent the occurrence of noise on line signal cables, use screened cables only and avoid putting them close to:
- Equipment generating high-intensity electromagnetic fields
- Power cables
- Speaker lines



IMPORTANT NOTES

OPERATING PRECAUTIONS

- Place the device away from sources of heat and always ensure an adequate air circulation around it.
- Do not overload this product for a long time.
- Never force the controls (buttons, knobs etc.).
- Do not use solvents, alcohol, benzene or other volatile substances for cleaning the external parts of the device.

IMPORTANT NOTES

Please read this instruction manual carefully and keep it on hand for future reference before connecting and using the device. The manual is an integral part of the device and must accompany it when it changes ownership as a reference for correct installation and use as well as for the safety precautions. RCF S.p.A. will not assume any responsibility for the incorrect installation and/or use of the device.



IMPORTANT NOTES

INFORMATION ON THE DEVICE

Thank you for purchasing an RCF mixing console mixer.

L-PAD 6 is a versatile audio mixer equipped with all the tools needed for appropriately processing multiple audio signals from a variety of sources.

CLEAR SOUND

RCF mixing console devices combine RCF's professional "sound culture" heritage with innovative design and dedicated manufacturing. RCF mixing console mixers secure clear sound, accurate sound dynamics and extreme versatility of use by passionate professional users. RCF mixing console mixers are designed to combine perfectly with RCF active speakers.

RELIABILITY

All RCF mixing consoles undergo four extensive instrumental quality tests during construction. A listening test is carried out at the end of production followed by a final quality control inspection to locate any appearance defects, such as scratches or dents. The process guarantees outstanding reliability and makes sure that the device you have purchased is of the highest quality.

DESIGN

The unique design of RCF mixing consoles is an expression of typically Italian RCF creativity. RCF mixing consoles combine modern, excellent ergonomic design. In addition to their striking appearance, the original side profile of the mixers makes them easy to grasp securely.

FEATURES

Inputs 2 MIC XLR/line inputs with ¼ inch jack
 2 stereo line inputs with ¼ inch jack
 1 2TK inputs with RCA
 1 stereo return with ¼ inch jack

Outputs 1 2TK output with RCA
 1 MAIN MIX stereo output with ¼ inch jack
 1 CONTROL ROOM stereo output with ¼ inch jack
 1 PHONES stereo output with ¼ inch jack
 1 AUX SEND outputs with ¼ inch jack

Other features Three-band EQ on mono channels
 Dual-band EQ for stereo channels
 1 AUX SEND
 External PSU 220 V-230 V / 18 V~ 1000 mA

Physical specifications Dimensions: L = 275 mm, W = 195 mm, H = 75 mm
 Weight: 1.320 kg

AVAILABLE ACCESSORIES

- Mic Stand mount accessory (RCF Part Number: 133 60 290)

FUNCTIONS

MICROPHONE INPUT (Ch. 1 - Ch. 2) Connect your microphones to these balanced XLR connector: pin1=Earth, pin2=Hot, pin3=Cold. These inputs are provided with +48 V phantom power for condenser or electret microphones. Gain scale 0 dB/-50 dB.

LINE INPUT (Ch. 1 - Ch. 2) Connect your line level devices to these TRS jack connector: tip=Hot, ring=Cold, sleeve=Earth. These inputs are suitable for external pre-amplifier and DI-boxes. Gain scale +15 dB/-35 dB.

GAIN (Ch. 1 - Ch. 2) This controls the level gain (0 dB/-50 dB for microphone input and +15 dB/-35 dB for line input when in use).

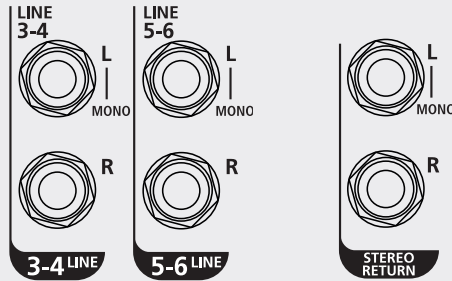
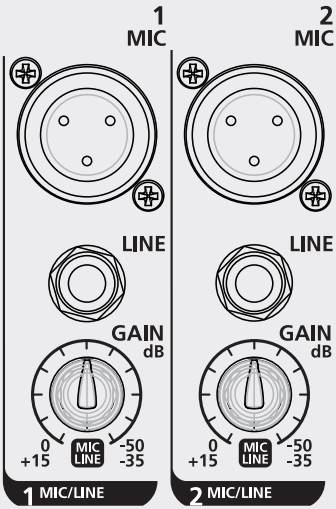

STEREO LINE INPUT (Ch. 3/4 - Ch. 5/6) Plug in your keyboard, line level or stereo devices into these balanced TRS jacks (Tip = Hot, Ring = Cold, Sleeve = Earth).

STEREO RETURN. Connect signals from external devices, such as external FX devices, to these unbalanced jacks.

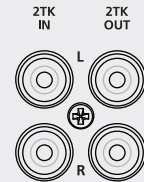

2TK IN – 2TK OUT These unbalanced RCA connectors are suitable for connecting audio player and recorder devices.

EQ
A three-band EQ is available for mono channels:
HI = ±15 dB@12 kHz
MID = ±15 dB@2.5 kHz
LOW = ±15 dB@80 Hz

Dual-band EQ for stereo channels:
HI = ±15 dB@12 kHz
LOW = ±15 dB@80 Hz

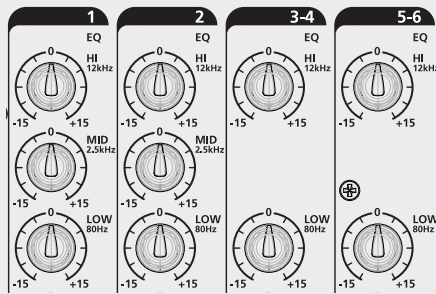

AUX POST: It is an auxiliary send, level -∞ to +10 dB. The signal is routed to the AUX SEND output jack. The signal is extracted in post-fader position.

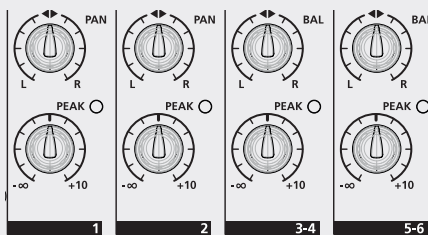
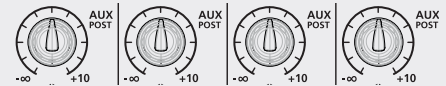

PAN or BAL: This control defines the signal stereo imaging for mono channels or left-right balance for stereo channels.

KNOBS Ch. 1 - Ch. 2: MONO Channels level control

KNOBS Ch. 3/4 - Ch. 5/6: STEREO channels level control

MAIN MIX output: Unbalanced TRS jack. Plug in your active speakers or main sound reinforcement system amplifier (for passive speakers) of here.

CONTROL ROOM output: Plug your studio monitor or local speakers into these TRS jacks.

AUX SEND output: Plug a wedge stage monitor or external FX device into this TRS jack. The processed signal from the FX device is returned to the RCF mixing consoles mixer via the Stereo Return jacks.

PHONES: TRS stereo jack, Tip = Left, Ring = Right, Sleeve = Common Earth. Plug your headphone in here to listen to MAIN MIX.

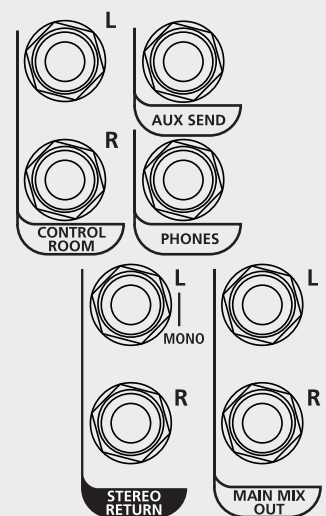

FUNCTIONS

+48 V PHANTOM POWER ON-OFF switch: This switches the microphone input phantom power on and off. It must be employed when condenser or electret microphones are used.

OUTPUT LEVEL: These LEDs show the MAIN MIX OUTPUT level. Keep under CLIP level to prevent generating distorted sounds or dangerous sound levels.

STEREO RETURN control: This defines the STEREO RETURN input signal level routed to MAIN MIX output.

2TK IN control: This defines the signal level from the 2TK IN.

TO MAIN MIX/TO CONTROL ROOM switch: Defines where to route the signal coming from 2TK IN: to MAIN MIX when in upper position, to CONTROL ROOM when pressed (lower position).

PHONES/CONTROL ROOM control: This defines the signal level routed to CONTROL ROOM output and PHONES output.

MAIN MIX KNOB: MAIN MIX level control.

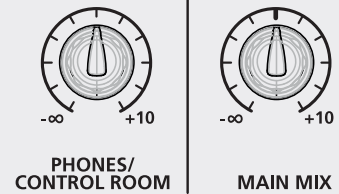
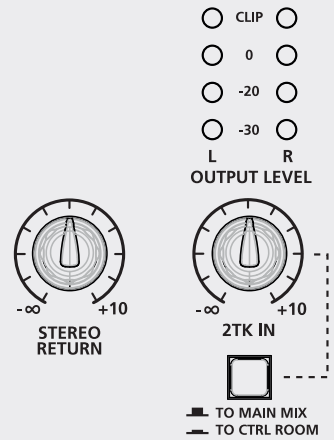
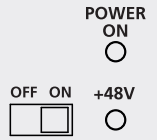

HOW TO GET SOUND FROM A RCF mixing consoles MIXER

1. Turn your RCF mixer on.
2. Set all the knobs and controls to minimum position (0 or -∞)
3. Plug a microphone into the XLR connector - MIC input of channel 1.
4. Adjusts GAIN according to MIC sensibility.
5. Connect your speaker system to the MAIN MIX output and turn it on.
6. Turn the channel knob up to "12 o'clock" position.
7. Carefully turn up the MAIN MIX fader to reach a reasonable sound level.
8. Enjoy the quality of your RCF mixing consoles mixer.

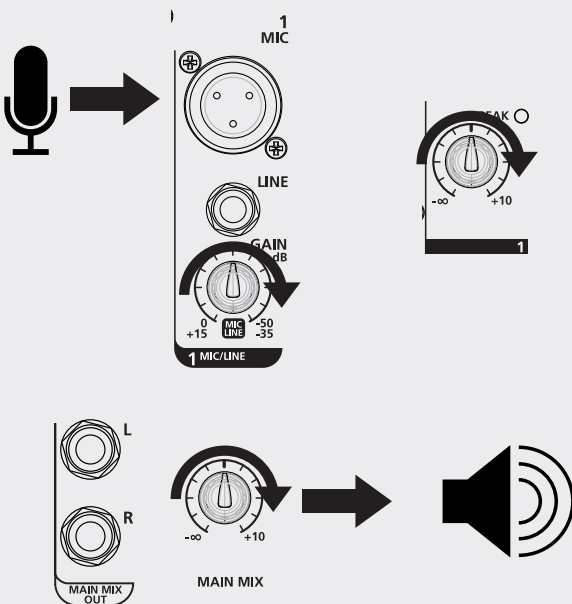
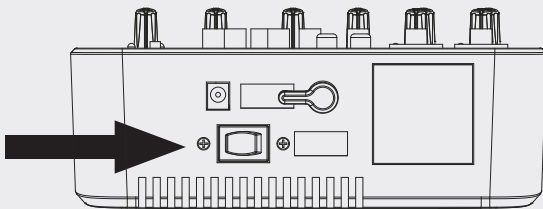

HOW TO IMPROVE THE SOUND

The RCF mixing consoles implements several powerful tools to improve the sound quality of your music even more.

EQ: A three-band EQ is available on each mono channel, while a dual-band EQ is available on stereo channels 3-4 and 5-6. Adjust these parameters to subtract noise frequencies or magnify desired sounds.

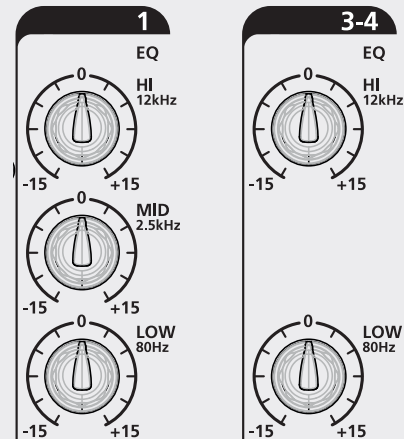

AVVERTENZE PER LA SICUREZZA

1. Leggere attentamente tutte le precauzioni, in particolare quelle relative alla sicurezza poiché forniscono informazioni importanti.

AVVERTENZA: al fine di evitare il rischio di incendio o di scossa elettrica, non esporre mai il prodotto alla pioggia o all'umidità.



AVVERTENZE

2. ALIMENTAZIONE TRAMITE LA RETE ELETTRICA

- La tensione della rete elettrica è sufficientemente elevata da provocare folgorazione; installare e collegare il dispositivo prima di collegarlo alla rete di alimentazione.
- Prima di accendere il dispositivo verificare che tutti i collegamenti siano stati effettuati in maniera corretta e che la tensione della rete di alimentazione corrisponda al valore indicato nella targhetta dati dell'unità. In caso contrario rivolgersi al proprio rivenditore RCF.
- Le parti metalliche dell'unità sono collegate a terra attraverso il cavo di alimentazione. Questo è un dispositivo di CLASSE I e deve essere collegato a una presa dotata di messa a terra.
- Proteggere il cavo di alimentazione da possibili danneggiamenti; assicurarsi che sia posizionato in modo da non essere calpestato o schiacciato da altri oggetti.
- Onde evitare il rischio di scosse elettriche, non aprire mai il prodotto: esso non contiene parti a cui l'utente possa avere necessità di accedere.

3. Evitare l'infiltrazione di corpi estranei o liquidi all'interno del dispositivo poiché potrebbero provocare un cortocircuito.

Il dispositivo non deve essere esposto a spruzzi o gocciolamenti. Non collocare sul dispositivo oggetti pieni di liquidi, per esempio vasi. Non collocare sul dispositivo fiamme libere, per esempio candele.

4. Non tentare mai di eseguire operazioni, modifiche o riparazioni che non siano espressamente descritte in questo manuale.

Rivolgersi a un centro di assistenza autorizzato qualora dovesse verificarsi uno dei seguenti casi:

- Il dispositivo non funziona (o funziona in maniera anomala).
- Il cavo di alimentazione è danneggiato.
- Corpi estranei o liquidi sono penetrati nel dispositivo.
- Il dispositivo ha subito un impatto violento.

5. Scollegare il dispositivo in previsione di un periodo di inutilizzo prolungato.

6. Spegnerne immediatamente il dispositivo e scollegarlo qualora si osservino emissioni di fumo o di odori anomali.

7. Non collegare il dispositivo ad apparecchiature o ad accessori diversi da quelli appositamente previsti.

Per installazioni sospese, utilizzare esclusivamente i punti di ancoraggio previsti. Non tentare di appendere il dispositivo servendosi di elementi non idonei o di elementi non specificamente previsti per questo scopo. Verificare inoltre l'idoneità della superficie di supporto a cui si intende ancorare il prodotto (parete, soffitto, struttura, ecc.) e dei componenti utilizzati per il fissaggio (tasselli, viti, staffe non fornite da RCF, ecc.), che devono garantire la sicurezza del sistema/installazione nel tempo, considerando inoltre, per esempio, le vibrazioni meccaniche normalmente prodotte dai trasduttori.

Onde evitare il rischio di cadute, evitare di sovrapporre più unità del dispositivo, a meno che il manuale specifichi tale possibilità.

8. RCF S.p.A. raccomanda vivamente di affidare l'installazione del prodotto esclusivamente a installatori professionali qualificati (o a ditte specializzate) in grado di garantire la corretta installazione e di certificarla in base alle normative in vigore.

L'impianto audio deve essere complessivamente conforme agli standard e alle normative vigenti in materia di impianti elettrici.



IMPORTANTE

9. Supporti e carrelli

L'apparecchiatura deve essere utilizzata esclusivamente su carrelli o supporti del tipo raccomandato dal fabbricante, ove necessario. L'apparecchiatura con il relativo supporto o carrello deve essere spostata con estrema cautela. Arresti improvvisi, spinte eccessivamente forti e pavimentazioni irregolari possono provocare il ribaltamento dell'apparecchiatura.

10. Ai fini dell'installazione di un impianto audio professionale è necessario considerare numerosi fattori meccanici ed elettrici (oltre a quelli prettamente acustici come la pressione sonora, gli angoli di copertura, la risposta in frequenza, ecc.).

11. Perdita dell'udito

L'esposizione a livelli sonori elevati può provocare perdita dell'udito permanente. Il livello di pressione sonora pericolosa per l'udito varia sensibilmente da persona a persona e dipende dalla durata dell'esposizione. Per evitare esposizioni potenzialmente pericolose a livelli elevati di pressione sonora è necessario fare uso di protezioni adeguate. Durante l'utilizzo di un trasduttore in grado di produrre livelli elevati di pressione sonora è necessario indossare tappi o cuffie protettive per le orecchie. Per conoscere il livello massimo di pressione sonora consultare i dati tecnici contenuti nel manuale delle istruzioni.

NOTE IMPORTANTI

- Al fine di prevenire la produzione di rumore sui cavi del segnale di linea, utilizzare esclusivamente cavi schermati ed evitare di collocarli nelle vicinanze di:
- Apparecchiature che producono campi elettromagnetici ad alta intensità
- Cavi di alimentazione
- Linee degli altoparlanti



NOTE IMPORTANTI

PRECAUZIONI D'USO

- Posizionare il dispositivo lontano da fonti di calore e assicurare sempre un'adeguata circolazione d'aria attorno ad esso.
- Non sottoporre il prodotto a sovraccarichi prolungati.
- Non forzare mai i comandi (pulsanti, Potenzimetri, ecc.).
- Non utilizzare solventi, alcool, benzene o altre sostanze volatili per la pulizia delle parti esterne del dispositivo.

NOTE IMPORTANTI

Prima di collegare e utilizzare il dispositivo, leggere attentamente questo manuale di istruzioni e conservarlo per consultazioni future. Il manuale è parte integrante del dispositivo e deve seguirlo anche nei passaggi di proprietà per permettere al nuovo proprietario di conoscere le modalità di installazione e d'uso e le avvertenze per la sicurezza. RCF S.p.A. declina ogni responsabilità per le conseguenze di un'installazione e/o utilizzo errati del dispositivo.



**NOTE
IMPORTANTI**

INFORMAZIONI SUL DISPOSITIVO

Grazie per aver acquistato un mixer RCF mixing consoles.

L-PAD 6 è un mixer audio versatile, dotato di tutti gli strumenti necessari per una corretta elaborazione di segnali audio multipli provenienti da diverse sorgenti.

CLEAR SOUND

I dispositivi RCF mixing consoles combinano la "sound culture" professionale di RCF con l'innovazione del design e la fabbricazione dedicata. Le console di mixaggio RCF mixing consoles garantiscono un suono limpido, dinamiche del suono accurate e un'estrema versatilità d'uso per utenti professionali appassionati. I mixer RCF mixing consoles sono progettati per integrarsi in maniera ottimale con gli altoparlanti attivi RCF.

RELIABILITY

Durante la fabbricazione, tutti i mixer RCF mixing consoles sono sottoposti a quattro approfonditi test strumentali di qualità. Al termine della produzione viene eseguito un test di ascolto, seguito da un controllo finale della qualità volto a individuare eventuali difetti visibili quali graffi o ammaccature. Questo processo garantisce una straordinaria affidabilità e la massima qualità del dispositivo che avete appena acquistato.

DESIGN

L'esclusivo design dei mixer RCF è espressione della creatività RCF tipicamente italiana. I mixer RCF sono caratterizzati da un moderno design ergonomico di eccellente livello. Oltre ad essere esteticamente gradevoli, gli originali profili laterali dei mixer li rendono facili da impugnare in tutta sicurezza.

CARATTERISTICHE

Inputs 2 ingressi MIC XLR/linea con connettore jack da ¼"
2 ingressi di linea stereo con connettore jack da ¼"
1 ingresso 2TK con RCA
1 ritorno stereo con connettore jack da ¼"

Outputs 1 uscita 2TK con RCA
1 uscita stereo MAIN MIX con connettore jack da ¼"
1 uscita stereo CONTROL ROOM con connettore jack da ¼"
1 uscita stereo PHONES con connettore jack da ¼"
1 uscita AUX SEND con connettore jack da ¼"

Other features EQ a tre bande sui canali mono
EQ a due bande per i canali stereo
1 AUX SEND
PSU esterna 220 V-230 V / 18 V~ 1000 mA

Physical specifications Dimensioni: LUNGH. = 275 mm, LARGH. = 195 mm, ALT. = 75 mm
Peso: 1,320 kg

ACCESSORI DISPONIBILI

ACCESSORI DI MONTAGGIO

- Accessorio per il montaggio ad asta microfonica (cod.: 133 60 290)

FUNZIONI

Ingresso MIC (C. 1 - C. 2) consente di collegare i microfoni a questi connettori XLR bilanciati: pin1=Terra, pin2=Caldo, pin3=Freddo. Questi ingressi sono dotati di alimentazione phantom a +48 V per microfoni a condensatore o electret. Scala guadagno 0 dB/-50 dB.

Ingresso LINE (C. 1 - C. 2) Consente di collegare dispositivi a segnale linea ai seguenti connettori TRS: punta=Caldo, anello=Freddo, manica=Terra. Questi ingressi sono indicati per preamplificatori esterni o DI-box. Scala guadagno +15 dB/-35 dB.

GAIN (C. 1 - C. 2) Controlla i guadagni degli ingressi microfonici (livello 0 dB/-50 dB) o degli ingressi di linea (livello +15 dB/-35 dB).

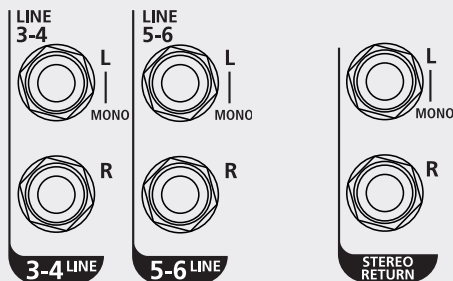
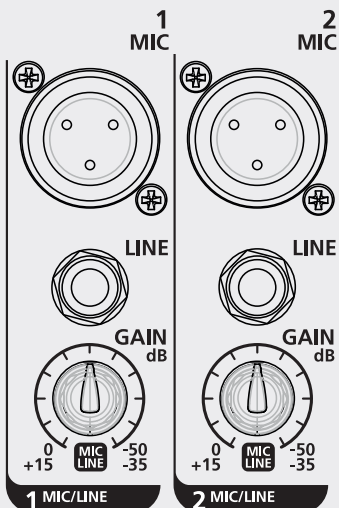

INGRESSO STEREO LINE (C. 3/4 - C. 5/6) Collegare una tastiera o dispositivi a segnale di linea stereo ai seguenti connettori TRS bilanciati (punta = Caldo, anello = Freddo, manica = Terra).

STEREO RETURN Collega i segnali provenienti da dispositivi esterni, per esempio moduli FX, a questi connettori jack non bilanciati.

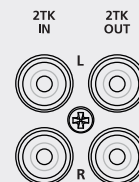

2TK IN – 2TK OUT Questi connettori RCA non bilanciati sono indicati per il collegamento di dispositivi di riproduzione e registrazione audio.

EQ
Per i canali mono è disponibile una funzione di EQ a tre bande:
HI = ±15 dB a 12 kHz
MID = ±15 dB a 2,5 kHz
LOW = ±15 dB a 80 Hz

EQ a due bande per i canali stereo:
HI = ±15 dB a 12 kHz
LOW = ±15 dB a 80 Hz

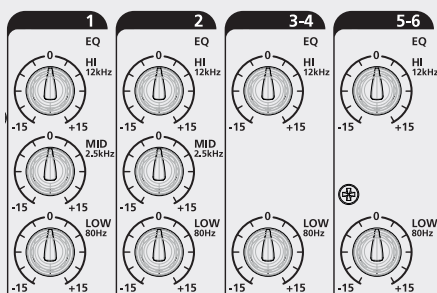

AUX POST: è un comando di mandata ausiliario, livello da -∞ a +10 dB. Il segnale viene inviato al connettore jack dell'uscita AUX SEND. Il segnale viene estratto in posizione post-fader.

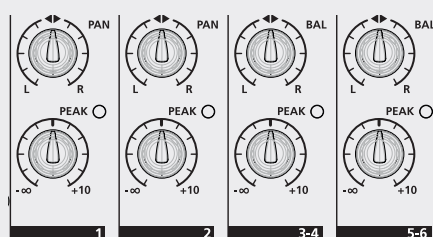
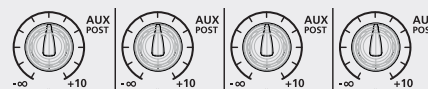

PAN o BAL: questo comando definisce l'immagine stereo del segnale per i canali mono o il bilanciamento sinistra-destra per i canali stereo.

Potenzimetri C. 1 - C. 2: controllo del livello dei canali MONO

Potenzimetri C. 3/4 - C. 5/6: controllo del livello dei canali STEREO

Uscita MAIN MIX: connettori TRS non bilanciati. Consente di collegare gli altoparlanti attivi o l'amplificatore in caso di altoparlanti passivi.

Uscita CONTROL ROOM: collegare degli studio monitor o degli altoparlanti locali a questi connettori TRS.

Uscita AUX SEND: collegare un monitor da palco o un dispositivo FX esterno a questo connettore TRS. Il segnale elaborato proveniente dal dispositivo FX viene rinviato al mixer RCF mixing consoles attraverso i connettori jack STEREO RETURN.

PHONES: connettore TRS stereo, Punta = Sinistra, Anello = Destra, Manica = Terra comune. Collegare le cuffie per ascoltare MAIN MIX.

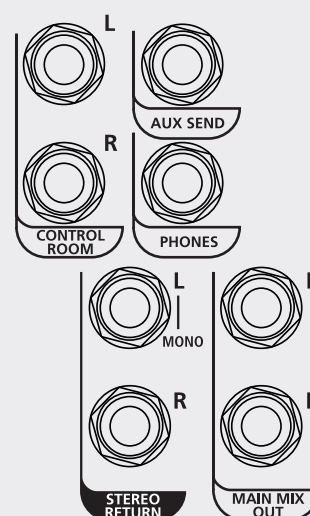

FUNZIONI

INTERRUTTORE DI ALIMENTAZIONE PHANTOM +48 V: consente di accendere e spegnere l'alimentazione phantom degli ingressi microfonici. Deve essere utilizzato durante l'uso di microfoni a condensatore o electret.

LIVELLO DI USCITA: questi LED indicano il livello di uscita MAIN MIX. Mantenere al di sotto del livello CLIP per evitare di produrre distorsioni del suono o livelli sonori pericolosi.

Controllo STEREO RETURN: definisce il livello del segnale di ingresso STEREO RETURN diretto all'uscita MAIN MIX.

Controllo 2TK IN: definisce il livello del segnale dall'ingresso 2TK IN.

Commutatore TO MAIN MIX/TO CONTROL ROOM: definisce la direzione del segnale proveniente da 2TK IN: verso MAIN MIX se in posizione alzata, verso CONTROL ROOM se premuto (posizione abbassata).

Controllo PHONES/CONTROL ROOM: definisce il livello del segnale diretto alle uscite CONTROL ROOM e PHONES.

Potenzimetro MAIN MIX: controllo del livello MAIN MIX.

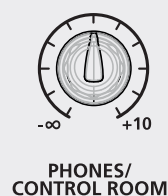
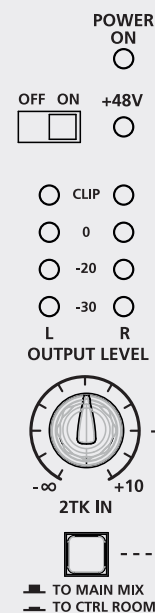

COME OTTENERE L'AUDIO DA UN MIXER RCF mixing consoles

1. Accendere il mixer RCF mixing consoles.
2. Impostare tutti i potenziometri sulla posizione minima (0 o $-\infty$).
3. Collegare un microfono al connettore XLR - ingresso MIC del canale 1.
4. Regola il GAIN in base alla sensibilità del MICROFONO.
5. Collegare l'impianto degli altoparlanti all'uscita MAIN MIX e accenderlo.
6. Ruotare la manopola del canale portandola sulla posizione "ore 12".
7. Alzare con cautela il fader di MAIN MIX fino a raggiungere un livello sonoro accettabile.
8. Apprezzare la qualità del mixer RCF mixing consoles.

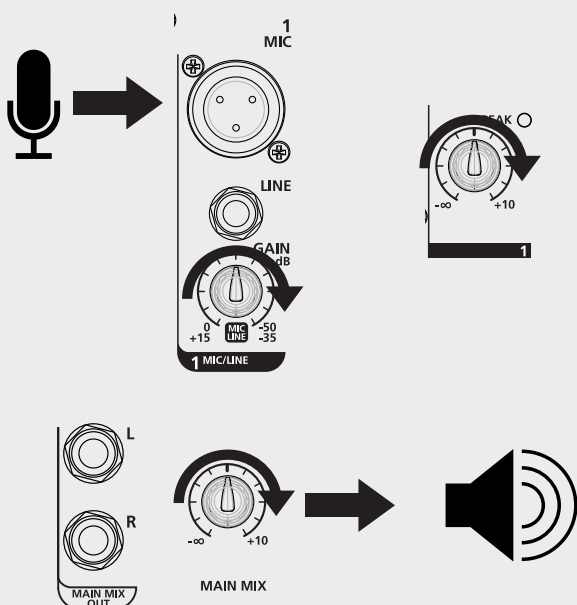
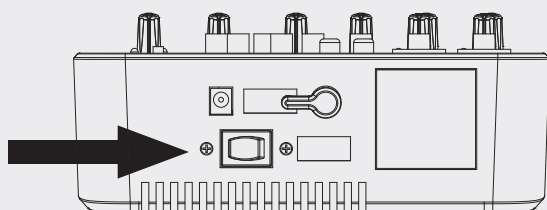

COME MIGLIORARE IL SUONO

Il mixer RCF mixing consoles implementa numerosi strumenti di grande potenza volti a migliorare ulteriormente la qualità audio della musica.

EQ: su ciascun canale mono è disponibile un EQ a tre bande, mentre un EQ a due bande è disponibile sui canali stereo 3-4 e 5-6. Regolare questi parametri per rimuovere le frequenze indesiderate o amplificare le sfumature piacevoli del suono.

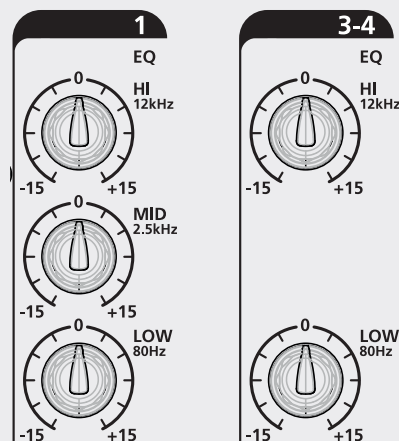

1. Lisez très attentivement tous les avertissements, notamment ceux portant sur la sécurité, car ils fournissent des informations importantes.



AVERTISSEMENT : afin de prévenir tout risque d'incendie ou de choc électrique, n'exposez jamais ce produit à la pluie ou à l'humidité.

AVERTISSEMENTS

2. ALIMENTATION SUR SECTEUR

- La tension secteur est suffisamment élevée pour provoquer une électrocution. Installez et connectez l'appareil avant de le brancher.
- Avant la mise sous tension, vérifiez que toutes les connexions ont été correctement effectuées et que la tension secteur correspond à la tension indiquée sur la plaque d'identification de l'appareil. Contactez votre revendeur RCF si ce n'est pas le cas.
- Les parties métalliques de l'appareil sont reliées à la terre via le câble d'alimentation. L'appareil est de CLASSE I et doit être branché sur une prise reliée à la terre.
- Protégez le câble d'alimentation de tout dommage ; vérifiez qu'il est placé de telle sorte qu'il ne soit pas piétiné ou écrasé par des objets.
- Afin de prévenir tout risque de choc électrique, n'ouvrez jamais le produit : l'utilisateur n'a besoin d'accéder à aucune des pièces qui y sont contenues.

3. Veillez à ce qu'aucun objet ou liquide ne pénètre dans l'appareil, car cela pourrait provoquer un court-circuit. L'appareil ne doit pas être exposé aux gouttes ou aux éclaboussures. Ne placez sur l'appareil aucun récipient rempli de liquide, tel qu'un vase. Ne placez sur l'appareil aucun objet enflammé, tel qu'une bougie allumée.

4. Ne tentez jamais d'effectuer des interventions, des modifications ou des réparations non expressément décrites dans ce manuel. Contactez votre centre de réparation agréé ou un technicien qualifié dans les cas suivants :

- L'appareil ne fonctionne pas (ou fonctionne de façon anormale).
- Le câble d'alimentation est endommagé.
- Des objets ou des liquides se sont introduits dans l'appareil.
- L'appareil a subi un choc violent.

5. Débranchez l'appareil s'il n'est pas utilisé sur une longue période.

6. Éteignez immédiatement l'appareil et débranchez-le en cas d'émanation de fumée ou d'odeurs inhabituelles.

7. Ne connectez pas l'appareil à un équipement ou à des accessoires différents de ceux fournis à cet effet.

Si vous suspendez l'appareil, utilisez uniquement les points d'ancrage prévus à cet effet. N'essayez pas d'accrocher l'appareil au moyen d'éléments inappropriés ou non conçus pour cet usage. Vérifiez également l'adéquation de la surface d'ancrage du produit (mur, plafond, structure, etc.) et des éléments utilisés pour la fixation (chevilles, vis, crochets non fournis par RCF, etc.). Cette vérification est indispensable pour garantir la sécurité du système et de l'installation au cours du temps. Par ailleurs, tenez compte des vibrations mécaniques habituellement générées par les haut-parleurs.

Afin de prévenir tout risque de chute, n'empilez pas plusieurs appareils sauf si une telle possibilité est spécifiquement mentionnée dans le manuel utilisateur.

8. RCF S.p.A. recommande vivement de faire installer ce produit par des installateurs professionnels qualifiés (ou des entreprises spécialisées) qui peuvent garantir une installation correcte et la certifier par rapport à la réglementation en vigueur.

L'ensemble du système audio doit être conforme à la réglementation et aux normes relatives aux systèmes électriques.



IMPORTANT

9. Supports et chariots

Le produit doit être utilisé uniquement sur des chariots ou des supports recommandés par le fabricant, en cas de besoin. L'ensemble produit/support/chariot doit être déplacé avec la plus grande attention. Les arrêts brusques, les poussées excessives et les sols inégaux peuvent provoquer le renversement de l'installation.

10. De nombreux facteurs mécaniques et électriques sont à prendre en compte lors de l'installation d'un système audio professionnel (en plus des facteurs purement acoustiques tels que la pression sonore, les angles de détection, la réponse en fréquence, etc.).

11. Pertes d'audition

L'exposition à des niveaux sonores élevés peut entraîner des pertes d'audition définitives. Le niveau de pression sonore qui entraîne des pertes d'audition varie d'une personne à l'autre et dépend du temps d'exposition. Des équipements de protection appropriés doivent être utilisés afin de prévenir une exposition potentiellement dangereuse aux niveaux élevés de pression sonore. Des bouchons d'oreille ou des protège-oreilles doivent être portés en cas d'utilisation d'un haut-parleur susceptible de produire des niveaux sonores élevés. Reportez-vous aux spécifications techniques de ce manuel pour connaître le niveau maximal de pression sonore.

REMARQUES IMPORTANTES

- Afin de prévenir l'apparition de bruit sur les câbles de signal, utilisez uniquement des câbles blindés et évitez de les placer à côté des équipements suivants :
- appareils générateurs de champs magnétiques de haute intensité ;
- câbles d'alimentation ;
- lignes de haut-parleur.



REMARQUES
IMPORTANTES

PRÉCAUTIONS D'UTILISATION

- Éloignez l'appareil des sources de chaleur et veillez toujours à assurer une circulation d'air suffisante autour de lui.
- Ne surchargez pas l'appareil sur une longue période.
- Ne forcez jamais les commandes (boutons, potentiomètres, etc.).
- N'utilisez pas de solvants, d'alcool, de benzène ni d'autres substances volatiles pour le nettoyage des surfaces extérieures de l'appareil.

REMARQUES IMPORTANTES

Veillez lire ce manuel d'utilisation avec attention et gardez-le à portée de main pour consultation ultérieure avant de connecter et d'utiliser l'appareil. Ce manuel est un composant du produit à part entière et, en cas de changement de propriétaire, il doit l'accompagner en tant que document de référence pour l'installation, l'utilisation et les consignes de sécurité. RCF S.p.A. décline toute responsabilité en cas d'installation et/ou d'utilisation incorrecte de l'appareil.



**REMARQUES
IMPORTANTES**

INFORMATIONS RELATIVES À L'APPAREIL

Nous vous remercions d'avoir acheté le mélangeur RCF RCF mixing consoles.

Le L-PAD 6 est un mélangeur audio polyvalent, doté de tous les outils nécessaires au traitement de multiples signaux audio issus de différentes sources.

PURETÉ DU SON

Les produits RCF mixing consoles allient la tradition professionnelle de RCF en matière de « culture du son » avec une conception innovante et une fabrication spécialisée. Les consoles de mixage RCF mixing consoles garantissent une pureté du son, une dynamique sonore précise ainsi qu'une extrême flexibilité d'utilisation pour les professionnels passionnés de son. Les mélangeurs RCF mixing consoles sont conçus pour fonctionner parfaitement avec les haut-parleurs actifs RCF.

FIABILITÉ

Tous les mélangeurs RCF mixing consoles subissent des tests approfondis de qualité instrumentale lors de leur fabrication. Un test d'écoute est mené en fin de fabrication, puis un contrôle d'inspection final est effectué afin de détecter tout défaut d'aspect tel qu'une éraflure ou un coup. Ce processus garantit une fiabilité exceptionnelle et permet de s'assurer du très haut niveau de qualité de l'appareil que vous avez acheté.

DESIGN

La conception unique des mélangeurs RCF mixing consoles symbolise la créativité italienne caractéristique de RCF. Les mélangeurs RCF mixing consoles bénéficient d'un excellent design, à la fois moderne et ergonomique. En plus de leur aspect remarquable, le profil original des mélangeurs permet de les prendre en main aisément et en toute sécurité.

CARACTÉRISTIQUES

Entrées 2 entrées de ligne/MIC XLR avec jack 6,35 mm
2 entrées de ligne stéréo avec jack 6,35 mm
1 entrée 2TK avec prise RCA
1 retour stéréo avec jack 6,35 mm

Sorties 1 sortie 2TK avec prise RCA
1 sortie stéréo MAIN MIX avec jack 6,35 mm
1 sortie stéréo CONTROL ROOM avec jack 6,35 mm
1 sortie stéréo PHONES avec jack 6,35 mm
1 sortie AUX SEND avec jack 6,35 mm

Autres caractéristiques 1 égaliseur tri-bande sur les canaux mono
1 égaliseur bi-bande sur les canaux stéréo
1 contrôle AUX SEND
Bloc d'alimentation externe 220 V-230 V / 18 V~ 1 000 mA

Spécifications physiques Dimensions : Long. = 275 mm, Larg. = 195 mm, Haut. = 75 mm
Poids : 1,320 kg

ACCESSOIRES DISPONIBLES

ACCESSOIRES DE MONTAGE

- Accessoire de montage sur pied du micro (réf. RCF : 133 60 290)

FONCTIONS

Entrée MICRO (Can. 1 - Can. 2) Permet de connecter les micros aux connecteurs XLR équilibrés suivants : Broche 1 = Terre, Broche 2 = Point chaud, Broche 3 = Point froid. Ces entrées sont fournies avec une alimentation fantôme de +48 V pour les microphones à condensateur ou à électret Échelle de gain 0 dB/-50 dB

Entrée LINE (Can. 1 - Can. 2) Permet de connecter vos appareils de niveau de ligne aux connecteurs jack TRS suivants : Pointe = Point chaud, Anneau = Point froid, Gaine = Terre. Ces entrées sont adaptées aux pré-amplificateurs externes et aux boîtes DI. Échelle de gain +15 dB/-35 dB

GAIN (Can. 1 - Can. 2) Permet de contrôler le niveau de gain (0 dB/-50 dB pour l'entrée MIC et +15 dB/-35 dB pour l'entrée LINE lors de leur utilisation).

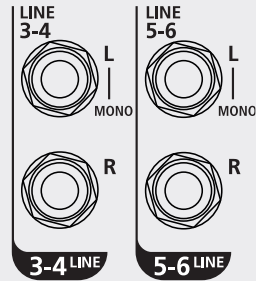
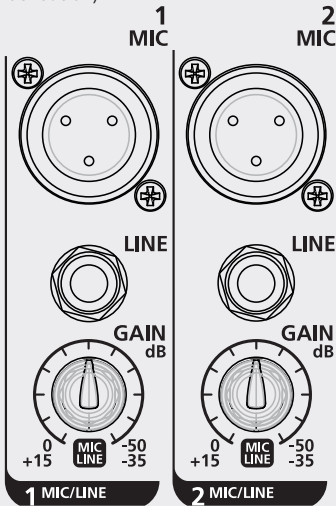

Entrée STEREO LINE (Can. 3/4 - Can. 5/6). Permet de brancher le clavier et les équipements stéréo ou de niveau de ligne sur ces jacks TRS équilibrés (Pointe = Point chaud, Anneau = Point froid, Gaine = Terre).

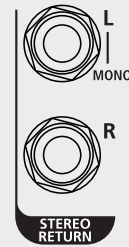

STEREO RETURN. Permet de connecter les signaux issus d'appareils externes (modules FX externes, p.ex.) à ces jacks TRS non équilibrés.

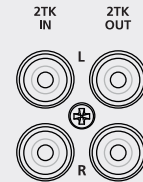

2TK IN – 2TK OUT Ces connecteurs RCA non équilibrés sont adaptés pour la connexion des lecteurs et enregistreurs audio.

EQ : Un égaliseur tri-bande est disponible pour les canaux mono :
 HI (aigus) = ±15 dB à 12 kHz
 MID (médiums) = ±15 dB à 2,5 kHz
 LOW (graves) = ±15 dB à 80 Hz

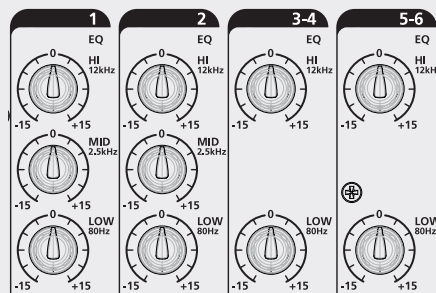

Un égaliseur bi-bande est disponible pour les canaux stéréo :
 HI (aigus) = ±15 dB à 12 kHz
 LOW (graves) = ±15 dB à 80 Hz

AUX POST : Départ auxiliaire (niveau : -∞ à +10 dB). Le signal est transmis vers le jack de sortie AUX SEND. Le signal est extrait en position post-fader.

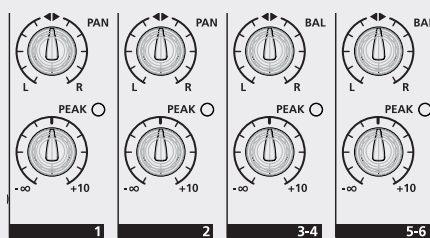
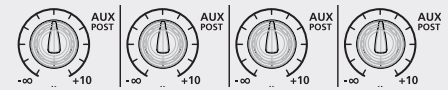

PAN ou BAL : Ce contrôle définit l'imagerie stéréo du signal pour les canaux mono ou l'équilibrage gauche-droite pour les canaux stéréo.

BOUTONS (Can. 1 - Can. 2) : Contrôle du niveau des canaux MONO

BOUTONS (Can. 3/4 - Can. 5/6) : Contrôle du niveau des canaux STEREO

Sortie MAIN MIX : Jack TRS non équilibré. Permet de brancher les haut-parleurs actifs ou l'amplificateur audio principal (pour les haut-parleurs passifs).

Sortie CONTROL ROOM : Branchez sur ces jacks TRS votre moniteur de studio ou vos haut-parleurs locaux.

Sortie AUX SEND : Branchez sur ce jack TRS un moniteur « wedge » de scène ou un appareil FX. Le signal issu de l'appareil FX est renvoyé après traitement sur le mélangeur RCF mixing consoles via les jacks STEREO RETURN.

PHONES : Jack TRS stéréo, Pointe = Gauche, Anneau = Droit, Gaine = Terre. Permet de brancher des écouteurs pour écouter les sorties MAIN MIX.

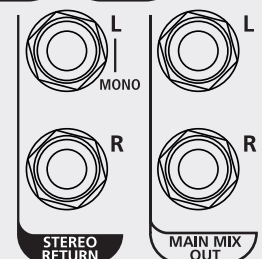
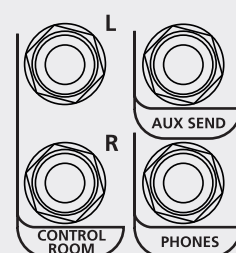

FONCTIONS

INTERRUPTEUR MARCHE-ARRÊT FANTÔME +48 V : Allume et éteint l'alimentation fantôme du microphone. Cet interrupteur doit être employé en cas d'utilisation de microphones à condensateur ou à électret.

OUTPUT LEVEL : Ces LED indiquent le niveau de sortie MAIN MIX. Maintenez un niveau inférieur au niveau de saturation pour éviter de générer des distorsions ou des niveaux sonores dangereux.

Contrôle STEREO RETURN : Permet de définir le niveau du signal d'entrée STEREO RETURN transmis vers la sortie MAIN MIX.

Contrôle 2TK IN : Permet de définir le niveau du signal issu de l'entrée 2TK IN.

Interrupteur TO MAIN MIX/TO CONTROL ROOM : Permet de définir la sortie vers laquelle doit être transmis le signal issu de l'entrée 2TK IN : MAIN MIX lorsque cet interrupteur est en position haute, CONTROL ROOM lorsqu'il est enfoncé (en position basse).

Contrôle PHONES/CONTROL ROOM : Permet de définir le niveau du signal transmis vers les sorties CONTROL ROOM et PHONE.

Bouton MAIN MIX : Contrôle du niveau MAIN MIX.

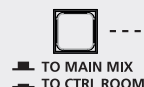
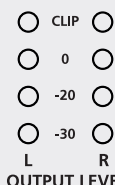
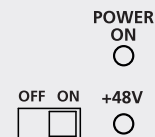

PHONES/
CONTROL ROOM



MAIN MIX

COMMENT OBTENIR UN SIGNAL SONORE DEPUIS UN MÉLANGEUR RCF mixing consoles

1. Allumez votre mélangeur RCF RCF mixing consoles.
2. Réglez l'ensemble des boutons et des contrôles sur leur position minimale (0 ou -∞)
3. Branchez un micro sur le connecteur XLR - entrée MIC du canal 1.
4. Réglez le niveau de gain en fonction de la sensibilité du micro.
5. Connectez votre haut-parleur sur la sortie MAIN MIX et activez-le.
6. Tournez le bouton de canal jusqu'à la position 12 heures.
7. Réglez doucement le fader MAIN MIX pour atteindre un niveau sonore acceptable.
8. Appréciez le niveau de qualité de votre mélangeur RCF RCF mixing consoles.

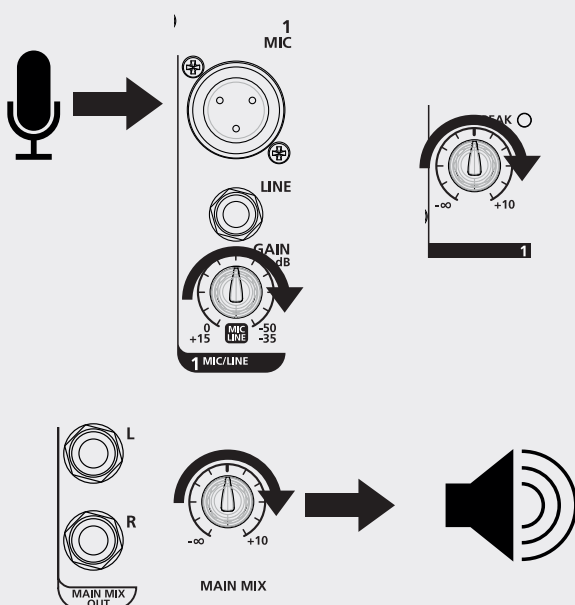
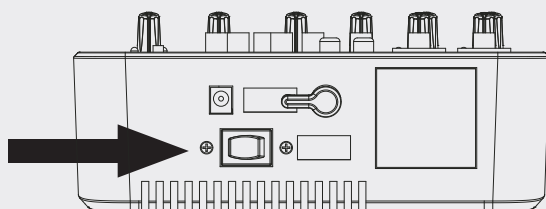

COMMENT AMÉLIORER LE SON

Le mélangeur RCF RCF mixing consoles est doté de plusieurs outils puissants, destinés à améliorer encore davantage la qualité sonore de vos musiques.

EQ : Un égaliseur tri-bande est disponible sur chaque canal mono, et un égaliseur bi-bande est disponible sur les canaux stéréo 3-4 et 5-6. Réglez ces paramètres afin d'éliminer les fréquences de bruit ou d'amplifier les sons souhaités.

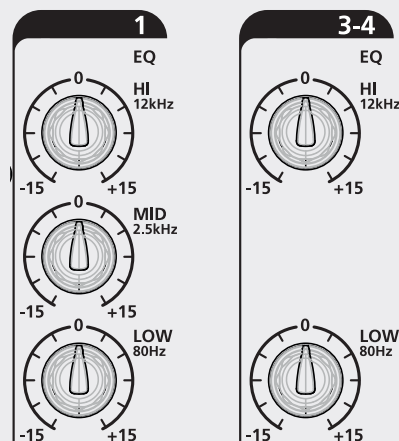

PRECAUCIONES DE SEGURIDAD

1. Lea todas las medidas de precaución con mucha atención, en particular las relacionadas con la seguridad, ya que contienen información importante.



ADVERTENCIAS

ADVERTENCIA: para prevenir el riesgo de incendio o descarga eléctrica, nunca exponga este producto a la lluvia o la humedad.

2. ALIMENTACIÓN DE LA RED ELÉCTRICA

- La tensión de la red es tan alta que puede electrocutarse. Instale y conecte el equipo antes de enchufarlo.
- Antes de encender el equipo, compruebe que todas las conexiones se han realizado de forma correcta y que la tensión de la red eléctrica coincide con el valor que se indica en la placa de datos de la unidad. De no ser así, póngase en contacto con el distribuidor de RCF.
- Las piezas metálicas de la unidad se conectan a tierra mediante el cable de alimentación. El equipo es un aparato de CLASE I y debe conectarse a un enchufe con puesta a tierra.
- Evite que el cable de alimentación se deteriore; asegúrese de colocarlo en un lugar en el que no pueda pisarse o quedar aplastado por objetos.
- Para evitar el riesgo de descarga eléctrica, no abra nunca este producto. No contiene piezas a las que el usuario tenga que acceder.

3. Asegúrese de que no penetren objetos o líquidos en el equipo, ya que podría producirse un cortocircuito.

El equipo no debe quedar expuesto a goteo o salpicaduras. No coloque objetos que contengan líquidos encima del aparato, como jarrones. No coloque nada con llamas encima del equipo (como velas encendidas).

4. No intente realizar ninguna operación, modificación o reparación que no se haya descrito expresamente en este manual.

Póngase en contacto con el centro de servicio autorizado o con técnicos cualificados en las siguientes situaciones:

- El equipo no funciona (o funciona de forma incorrecta).
- El cable de alimentación está dañado.
- Han penetrado objetos o líquidos en el equipo.
- El equipo ha recibido un golpe fuerte.

5. Desenchufe el equipo cuando no vaya a utilizarlo durante mucho tiempo.

6. Apague y desconecte de inmediato el equipo cuando despida olores extraños o humo.

7. No conecte el equipo a aparatos o accesorios distintos de los suministrados para el fin previsto.

En instalaciones suspendidas, utilice los puntos de anclaje especiales exclusivamente. No intente suspender el equipo mediante el uso de elementos inadecuados o de elementos que no se utilicen específicamente en este tipo de instalación. Compruebe también la idoneidad de la superficie de apoyo a la que se fija el producto (pared, techo, estructura, etc.) y los componentes de sujeción (tarugos, tornillos, soportes no suministrados por RCF, etc.); estos deben garantizar la seguridad del sistema o la instalación con el paso del tiempo teniendo en cuenta, por ejemplo, las vibraciones mecánicas que suelen producir los transductores.

Para evitar el riesgo de caída, no apile varias unidades del equipo a menos que se especifique en el manual del usuario.

8. RCF S.p.A. recomienda que sean instaladores profesionales cualificados (o empresas especializadas) quienes instalen este producto, ya que pueden garantizar y certificar la instalación de acuerdo con la normativa vigente. El sistema de sonido completo debe cumplir las normas y reglamentaciones actuales relativas a sistemas eléctricos.



IMPORTANTE

9. Soportes y carritos

El equipo solo deberá utilizarse sobre carritos o soportes del tipo recomendado por el fabricante cuando sea necesario. El conjunto formado por el equipo y el soporte o carrito debe moverse con suma precaución. Las paradas bruscas, el uso de fuerza excesiva o los suelos irregulares podrían hacer que volcase.

10. Cuando se instala un sistema de sonido profesional hay que tener en cuenta varios factores mecánicos y eléctricos (además de los factores estrictamente acústicos, como presión acústica, ángulos de cobertura, respuesta en frecuencia, etc.).

11. Pérdida de audición

La exposición a niveles de sonido altos puede ocasionar una pérdida de audición permanente. El nivel de presión acústica que produce la pérdida de audición es diferente en cada persona y depende del tiempo de exposición. Para evitar una exposición potencialmente peligrosa a niveles de presión acústica elevados es preciso utilizar dispositivos de protección adecuados. Cuando se utilice un transductor que genere niveles sonoros altos, habrá que utilizar tapones para los oídos u otra protección auditiva. Consulte los niveles máximos de presión acústica en las especificaciones técnicas del manual.

NOTAS IMPORTANTES

- Para impedir que se genere ruido en los cables de señales de las líneas, utilice cables blindados exclusivamente y evite colocarlos cerca de:
- Equipos que generen campos electromagnéticos de alta intensidad
- Cables de alimentación
- Líneas de altavoces



NOTAS IMPORTANTES

PRECAUCIONES DURANTE EL USO

- Aleje el equipo de fuentes de calor y asegúrese siempre de que circule suficiente cantidad de aire alrededor del mismo.
- No sobrecargue este producto durante mucho tiempo.
- Nunca fuerce los controles (botones, mandos, etc.).
- No utilice disolventes, alcohol, benceno u otras sustancias volátiles para limpiar los componentes externos del equipo.

NOTAS IMPORTANTES

Lea este manual de instrucciones detenidamente y guárdelo a mano para consultarlo más adelante antes de conectar y utilizar el equipo. El manual forma parte del equipo y debe adjuntarse al mismo cuando el equipo cambie de propietario para que este pueda instalarse y utilizarse de forma correcta, así como consultar las precauciones de seguridad. RCF S.p.A. no asumirá ninguna responsabilidad en caso de instalación y/o uso incorrectos del equipo.



**NOTAS
IMPORTANTES**

INFORMACIÓN SOBRE EL EQUIPO

Gracias por comprar una mesa de mezclas RCF mixing consoles de RCF.

L-PAD 6 es una mesa de mezclas de audio versátil que dispone de todo lo necesario para procesar correctamente diversas señales de audio de varias fuentes.

SONIDO NÍTIDO

Los equipos RCF mixing consoles de RCF combinan la "cultura del sonido", que es parte de su patrimonio profesional, con un diseño innovador y una fabricación exclusiva. Las consolas mezcladoras RCF mixing consoles garantizan un sonido nítido, una dinámica del sonido precisa y una versatilidad de uso extraordinaria a los profesionales apasionados por el sonido. Las mesas de mezclas RCF mixing consoles están diseñadas para ser perfectamente compatibles con los altavoces activos de RCF.

FIABILIDAD

Todas las mesas de mezclas RCF mixing consoles se someten a cuatro minuciosos controles de calidad del material durante su construcción. Cuando termina la fabricación se lleva a cabo una prueba de escucha seguida de una inspección de control de calidad final, cuyo objetivo es detectar defectos exteriores, como arañazos o abolladuras. El proceso garantiza una fiabilidad excelente y permite estar seguro de haber comprado un equipo de la mejor calidad.

DISEÑO

La característica creatividad italiana de RCF se refleja en el diseño exclusivo de las mesas de mezclas RCF mixing consoles. Las mesas de mezclas RCF mixing consoles tienen diseño ergonómico extraordinario y moderno. Además de la atractiva fisonomía, el original perfil lateral de las mesas de mezclas permite sujetarlas firmemente con facilidad.

CARACTERÍSTICAS

Entradas 2 entradas MIC XLR/línea con conector jack de 6,35 mm
 2 entradas de líneas estéreo con conector jack de 6,35 mm
 1 entrada 2TK con conector RCA
 1 retorno estéreo con conector jack de 6,35 mm

Salidas 1 salida 2TK con conector RCA
 1 salida estéreo MAIN MIX con conector jack de 6,35 mm
 1 salida estéreo CONTROL ROOM con conector jack de 6,35 mm
 1 salida estéreo PHONES con conector jack de 6,35 mm
 1 salida AUX SEND con conector jack de 6,35 mm

Otras características EQ de tres bandas en canales mono
 EQ de dos bandas para canales estéreo
 1 AUX SEND
 PSU externa 220 V-230 V / 18 V~ 1000 mA

Especificaciones físicas Dimensiones: L = 275 mm, An = 195 mm, Al = 75 mm
 Peso: 1,320 kg

ACCESORIOS DISPONIBLES

ACCESORIOS DE MONTAJE

- Accesorio de montaje de micrófono en soporte (RCF ref. 133 60 290)

FUNCIONES

Entrada MICROPHONE (canal 1- canal 2) Los micrófonos se conectan a estos conectores XLR balanceados: clavija 1=tierra, clavija 2=fase, clavija 3=contrafase. Estas entradas reciben alimentación fantasma de +48 V para micrófonos de condensador o electret. Escala de ganancia 0 dB/-50 dB.

Entrada LINE (canal 1- canal 2) Los dispositivos de nivel de línea se conectan a estos conectores jack TRS: punta=fase, anillo=contrafase, cuerpo=tierra. Estas entradas son adecuadas para preamplificadores externos y cajas de inyección directa. Escala de ganancia +15 dB/-35 dB.

GAIN (canal 1 - canal 2) Permite controlar la ganancia de nivel (0 dB/-50 dB para entrada de micrófono y +15 dB/-35 dB para entrada de línea, cuando se utiliza).

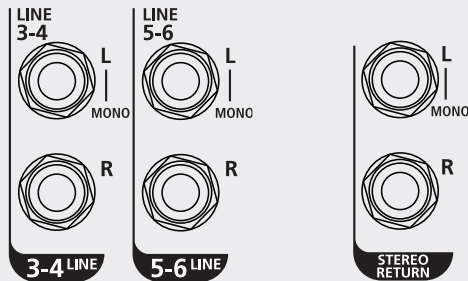
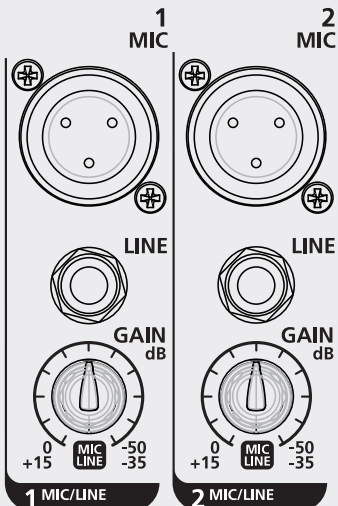

Entrada STEREO LINE (canal 3/4 - canal 5/6) El teclado, los dispositivos estéreo o de nivel de línea se conectan a estos conectores jack TRS balanceados (punta = fase, anillo = contrafase, cuerpo = tierra).

STEREO RETURN Las señales de dispositivos externos, como los dispositivos FX externos, se conectan a estos conectores jack no balanceados.

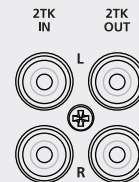

2TK IN – 2TK OUT Estos conectores RCA no balanceados son aptos para conectar dispositivos de grabación y reproducción de sonido.

EQ: Ecuador de tres bandas para canales mono:
 HI = ±15 dB a 12 kHz
 MID = ±15 dB a 2,5 kHz
 LOW = ±15 dB a 80 Hz

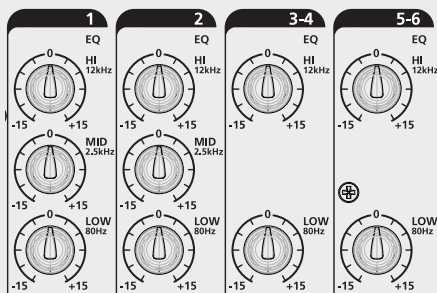

Ecuador de dos bandas para canales estéreo:
 HI = ±15 dB a 12 kHz
 LOW = ±15 dB a 80 Hz

AUX POST: Es un envío auxiliar de nivel -∞ a +10 dB. La señal se envía al conector jack de salida AUX SEND. La señal se obtiene en la posición post-fader.

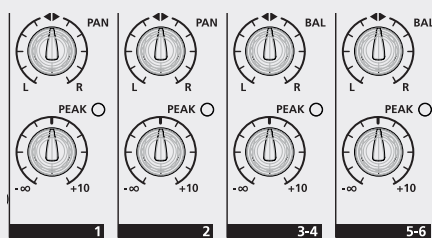
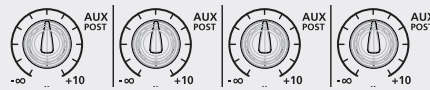

PAN o BAL: Con este control se define la imagen estéreo de la señal de los canales mono o el equilibrio izquierdo/derecho de los canales estéreo.

MANDOS canal 1 - canal 2: Control de nivel de canales MONO

MANDOS canal 3/4 - canal 5/6: Control de nivel de canales ESTÉREO

Salida MAIN MIX: Conector jack TRS no balanceado. Aquí se conectan los altavoces activos o el amplificador del sistema de refuerzo de sonido principal (para altavoces pasivos).

Salida CONTROL ROOM: El monitor de estudio o los altavoces locales se conectan a estos conectores jack TRS.

Salida AUX SEND: El monitor de escenario de cuña o el dispositivo FX externo se conectan a este conector jack TRS. La señal procesada procedente del dispositivo FX regresa a la mesa de mezclas RCF mixing consoles a través de los conectores jack de retorno estéreo.

PHONES: Conector jack TRS estéreo, punta = izquierda, anillo = derecha, cuerpo = tierra común. Aquí se conectan los auriculares para escuchar la mezcla principal (MAIN MIX).

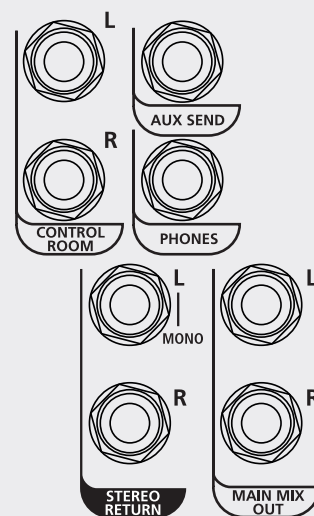

FUNCIONES

Interruptor DE ALIMENTACIÓN FANTASMA DE +48 V: Permite activar y desactivar la alimentación fantasma de la entrada de micrófono. Debe emplearse cuando se utilicen micrófonos de condensador o electret.

OUTPUT LEVEL: Estos LED indican el nivel de la salida MAIN MIX. Debe mantenerse por debajo del nivel CLIP para evitar que el sonido se distorsione o que se generen niveles de sonido peligrosos.

Control STEREO RETURN: Establece el nivel de la señal de entrada STEREO RETURN enviada a la salida MAIN MIX.

Control 2TK IN: Establece el nivel de la señal procedente de 2TK IN.

Interruptor TO MAIN MIX/TO CONTROL ROOM: Establece a qué destino se va a enviar la señal de la entrada 2TK IN: a MAIN MIX cuando está en posición superior o a CONTROL ROOM cuando se pulsa (posición inferior).

Control PHONES/CONTROL ROOM: Establece el nivel de la señal enviada a las salidas CONTROL ROOM y PHONES.

MANDO MAIN MIX: Control de nivel de MAIN MIX.

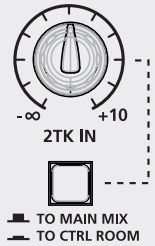
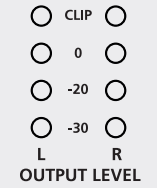

CÓMO HACER QUE LA MESA DE MEZCLAS RCF mixing consoles FUNCIONE

1. Encienda la mesa de mezclas RCF mixing consoles de RCF.
2. Ajuste todos los mandos y controles en la posición mínima (0 o $-\infty$).
3. Conecte un micrófono al conector XLR (entrada MIC del canal 1).
4. GAIN se ajusta en función de la sensibilidad de MIC.
5. Conecte el sistema de altavoces a la salida MAIN MIX y enciéndalo.
6. Gire el mando del canal hacia arriba hasta la posición de las "12 horas".
7. Gire despacio el fader de la salida MAIN MIX hacia arriba hasta que logre un nivel de sonido razonable.
8. Disfrute de la calidad que ofrece la mesa de mezclas RCF mixing consoles de RCF.

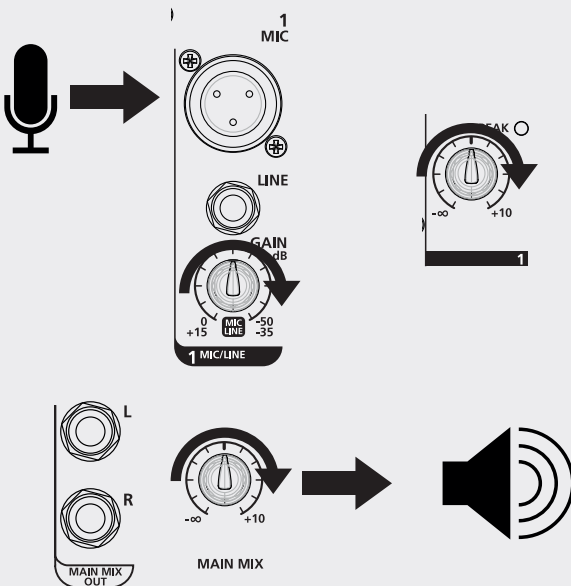
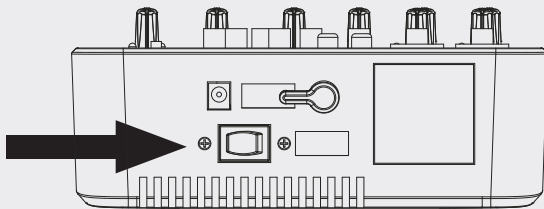

CÓMO MEJORAR EL SONIDO

La mesa de mezclas RCF mixing consoles de RCF incorpora una serie de potentes herramientas que mejoran todavía más la calidad de la música.

EQ: En cada canal mono hay un ecualizador de tres bandas, mientras que los canales estéreo 3-4 y 5-6 disponen de un ecualizador de dos bandas. Ajuste estos parámetros para eliminar las frecuencias de ruido o amplificar los sonidos que desee.

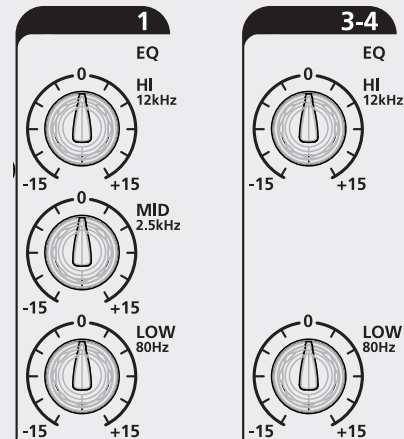

1. Bitte lesen Sie alle Vorsichtsmaßnahmen insbesondere im Zusammenhang mit Sicherheitsaspekten sorgfältig durch, da sie wichtige Informationen enthalten.

WARNUNG: Um die Gefahr eines Brandes oder eines Stromschlags auszuschließen, setzen Sie dieses Produkt niemals Regen oder sonstiger Feuchtigkeit aus.



WARNUNGEN

2. STROMVERSORGUNG ÜBER DAS NETZGERÄT

- Die Spannung der Netzversorgung ist ausreichend hoch, um einen Stromschlag zu verursachen. Montieren und schließen Sie das Gerät an, bevor Sie es an das Stromnetz anschließen.
- Stellen Sie vor dem Einschalten sicher, dass alle Anschlüsse korrekt ausgeführt sind und dass die Spannung Ihrer Netzversorgung mit der auf dem Typenschild des Geräts angegebenen Spannung übereinstimmt. Kontaktieren Sie Ihren RCF Händler, wenn dies nicht der Fall ist.
- Die Metallteile des Gerätes sind über das Netzkabel geerdet. Das Gerät ist ein Apparat der SCHUTZKLASSE I und muss an eine geerdete Steckdose angeschlossen werden.
- Das Netzkabel vor Beschädigung schützen; verlegen Sie es so, dass niemand darauf treten oder es nicht durch Gegenstände gequetscht werden kann.
- Um die Gefahr eines Stromschlags zu vermeiden, das Gerät auf keinen Fall öffnen: Im Innern befinden sich keine für die Bedienung notwendigen Bauteile.

3. Stellen Sie sicher, dass keine Gegenstände oder Flüssigkeiten in das Gerät gelangen, da dies einen Kurzschluss verursachen kann. Das Gerät darf keinem tropfenden oder spritzenden Wasser ausgesetzt werden. Keine Gegenstände, die mit Flüssigkeiten gefüllt sind, wie beispielsweise Blumenvasen, auf das Gerät stellen. Keine offenen Brandquellen (wie beispielsweise angezündete Kerzen) auf das Gerät stellen.

4. Versuchen Sie niemals, Funktionen, Änderungen oder Reparaturen am Gerät durchzuführen, die nicht ausdrücklich in dieser Bedienungsanleitung beschrieben sind.

Wenden Sie sich in folgenden Fällen an eine autorisierte Kundendienststelle oder an eine qualifizierte Fachkraft:

- Das Gerät funktioniert nicht (oder nicht normal).
- Das Netzkabel ist beschädigt worden.
- Gegenstände oder Flüssigkeiten sind in das Gerät eingedrungen.
- Das Gerät ist starken Stößen ausgesetzt worden.

5. Ziehen Sie den Netzstecker ab, wenn das Geräte für längere Zeit nicht benutzt wird.

6. Schalten Sie das Gerät sofort aus und ziehen Sie den Netzstecker ab, falls Rauch oder ein ungewöhnlicher Geruch aus dem Gerät dringt.

7. Schließen Sie das Gerät nicht an andere als die für diesen Zweck vorgesehenen Anlagen oder Zubehörelemente an.

Für die Hängemontage nur die eigens vorgesehenen Befestigungsstellen benutzen. Versuchen Sie nicht, das Gerät mit ungeeigneten oder nicht speziell für diesen Zweck bestimmten Elementen aufzuhängen. Prüfen Sie zudem die Eignung der Stützfläche (Wand, Decke, Struktur usw.), an der das Gerät befestigt wird, und des Befestigungsmaterials (Dübel, Schrauben, Winkel usw., nicht im Lieferumfang von RCF enthalten), sie müssen die langfristige Sicherheit des Systems / der Installation gewährleisten. Berücksichtigen Sie dabei beispielsweise auch die mechanischen Vibrationen, die Transducer gewöhnlich erzeugen.

Um die Gefahr von herunterfallenden Geräten zu verhindern, stapeln Sie nicht mehrere Einheiten dieses Produkts aufeinander, wenn diese Möglichkeit nicht ausdrücklich in der Bedienungsanleitung beschrieben wird.

8. RCF S.p.A. empfiehlt nachdrücklich, die Installation des Gerätes ausschließlich von qualifiziertem Fachpersonal (oder spezialisierten Firmen) durchführen zu lassen, die eine korrekte Installation sicherstellen und diese nach den geltenden Bestimmungen zertifizieren können.

Das gesamte Audio-System muss den aktuellen Normen und Vorschriften für elektrische Anlagen entsprechen.



WICHTIG

9. Halterungen und Gerätewagen

Das Gerät sollte, falls erforderlich, nur mit vom Hersteller empfohlenen Halterungen oder Gerätewagen genutzt werden. Der Gesamtaufbau von Gerät / Halterung / Gerätewagen sollte mit extremer Vorsicht bewegt werden. Plötzliches Stoppen, zu starkes Anschieben und unebene Böden können zum Umkippen des Aufbaus führen.

10. Bei der Installation eines professionellen Audiosystems sind zahlreiche mechanische und elektrische Faktoren zu berücksichtigen (neben rein akustischen Faktoren wie Schalldruck, Abdeckungswinkel, Frequenzgang usw.).

11. Gehörschädigung

Die Einwirkung eines hohen Lautstärkepegels kann zu dauerhafter Gehörschädigung führen. Der Schalldruckpegel, der zum Verlust des Hörvermögens führt, ist von Mensch zu Mensch unterschiedlich und von der Expositionszeit abhängig. Um zu vermeiden, dass man sich einem hohen, potenziell gefährlichen Schalldruckpegel aussetzt, müssen geeignete Schutzausrüstungen benutzt werden. Gehörschutzstöpsel oder Kapselgehörschutz sind zu tragen, wenn ein Transducer verwendet wird, der hohen Schalldruck erzeugen kann. Informationen zum maximalen Schalldruckpegel sind in den technischen Daten zu finden.

WICHTIGE HINWEISE

- Zur Vermeidung von Geräuschbildung an Signalkabeln verwenden Sie ausschließlich abgeschirmte Kabel und vermeiden Sie es, die Kabel in der Nähe folgender Elemente zu verlegen:
- Ausrüstungen, die hochfrequente elektromagnetische Felder erzeugen
- Netzkabel
- Lautsprecherleitungen



WICHTIGE
HINWEISE

SICHERHEITS-HINWEISE

- Stellen Sie das Gerät nicht in der Nähe von Hitzequellen auf und sorgen Sie stets für ausreichende Luftzirkulation um das Gerät.
- Das Gerät nicht über längeren Zeitraum im Überlastbetrieb nutzen.
- Die Bedienelemente (Tasten, Knöpfe usw.) nie mit Gewalt bewegen.
- Für die Reinigung der Außenteile keine Lösungsmittel, Alkohol, Benzin oder andere flüchtige Substanzen verwenden.

WICHTIGE HINWEISE

Bevor Sie dieses Gerät anschließen und in Betrieb nehmen, lesen Sie die Bedienungsanleitung bitte sorgfältig durch und halten Sie diese für spätere Zwecke griffbereit. Die Bedienungsanleitung ist wesentlicher Bestandteil des Geräts und muss ihm auch beigelegt bleiben, wenn das Gerät den Besitzer wechselt, da es als Referenz für die korrekte Installation, die Benutzung und die Sicherheitsvorkehrungen dient. R.C.F S.p.A. übernimmt keine Haftung im Falle einer unsachgemäßen Installation und/oder Gebrauch des Gerätes.



**WICHTIGE
HINWEISE**

GERÄTE-INFORMATION

Vielen Dank, dass Sie sich für den RCF mixing consoles Mixer entschieden haben.

Der L-PAD 6 ist ein vielseitiger Audio-Mixer, der mit allen erforderlichen Tools für die Verarbeitung multipler Audiosignale von einer Vielzahl von Quellen ausgestattet ist.

KLARER SOUND

In den RCF mixing consoles Geräten verbindet sich die professionelle „Sound-Kultur“ von RCF mit innovativem Design und hochspezialisierter Fertigung. Die RCF mixing consoles Mischpulte sorgen für klaren Sound, präzise Dynamik und extreme Vielfalt der Einsatzmöglichkeiten für professionelle Anwender. Die RCF mixing consoles Mixer lassen sich perfekt mit RCF Aktivlautsprechern kombinieren.

ZUVERLÄSSIGKEIT

Alle RCF mixing consoles Mixer werden während der Fertigung vier eingehenden instrumentellen Qualitätsprüfungen unterzogen. Ein Hörtest wird nach der Fertigstellung ausgeführt, gefolgt von einer letzten Qualitätskontrolle zur Feststellung von äußeren Mängeln, wie Kratzern oder Dellen. Durch dieses Verfahren wird außerordentliche Zuverlässigkeit gewährleistet und sichergestellt, dass das von Ihnen gekaufte Gerät höchste Qualität besitzt.

DESIGN

Im einzigartigen Design des RCF mixing consoles Mixers zeigt sich die typisch italienische Kreativität von RCF. Der RCF mixing consoles Mixer verbindet hervorragendes, modernes Design mit ergonomischer Gestaltung. Neben einem eindrucksvollen Aussehen wartet der Mixer auch mit einem originellen Seitenprofil auf, durch das er einfach und sicher gehandhabt werden kann.

MERKMALE

2 MIC XLR/Line-Eingänge mit ¼" Klinke

Eingänge 2 Stereo-Line-Eingänge mit ¼" Klinke
1 2TK-Eingang mit RCA
1 Stereo-Return mit ¼" Klinke

Ausgänge 1 2TK Ausgang mit RCA
1 MAIN MIX Stereo-Ausgang mit ¼" Klinke
1 CONTROL ROOM Stereo-Ausgang mit ¼" Klinke
1 PHONES Stereo-Ausgang mit ¼" Klinke
1 AUX SEND-Ausgang mit ¼" Klinke

Weitere Funktionen 3-Band EQ auf Monokanälen
2-Band EQ für Stereokanäle
1 AUX SEND
Externes Netzteil 220 V-230 V / 18 V~ 1000 mA

Physikalische Daten Abmessungen: L = 275 mm, B = 195 mm, H = 75 mm
Gewicht: 1,320 kg

ERHÄLTLICHES ZUBEHÖR

MONTAGEZUBEHÖR

- Mikrofonhalter Montagezubehör (RCF Artikelnummer: 133 60 290)

FUNKTIONEN

MIKROFON EINGANG (K. 1 - K. 2) Schließen Sie Ihre Mikrofone an diese symmetrischen XLR Verbinder an: Pin1=Erde, Pin2=Hot, Pin3=Cold. Diese Eingänge haben eine +48 V Phantomspannung für Kondensator- oder Elektret-Mikrofone. Gain Regelung 0 dB/-50 dB.

LINE EINGANG (K.1 - K. 2) Schließen Sie Ihre Line-Pegel-Geräte an diese TRS Klinken an: Tip=Hot, Ring=Cold, Sleeve=Erde. Diese Eingänge sind für externe Vorverstärker und DI-Boxen geeignet. Gain Regelung +15 dB/-35 dB.

GAIN (K. 1 - K. 2) Hiermit wird die Pegelverstärkung geregelt (0 dB/-50 dB für Mikrofon-eingang und +15 dB/-35 dB für Line-Eingang während des Betriebs).

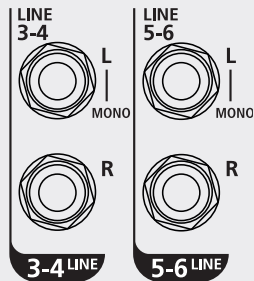
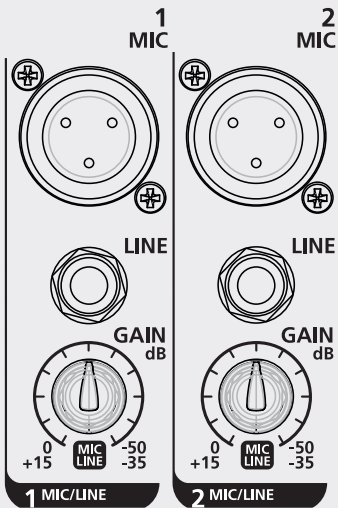

STEREO LINE EINGANG (K. 3/4 - K. 5/6). Schließen Sie Ihr Keyboard, Ihre Line-Pegel- oder Stereo-Geräte an diese symmetrischen TRS-Klinken an (Tip = Hot, Ring = Cold, Sleeve = Erde).

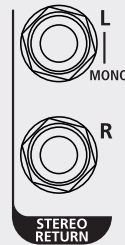

STEREO RETURN. Verbinden Sie Signale von externen Geräten wie beispielsweise externe FX-Einheiten mit diesen unsymmetrischen Klinken.

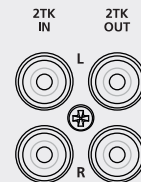

2TK EIN – 2TK AUS Diese unsymmetrischen RCA-Verbinder eignen sich für den Anschluss von Audioplayern und Recordern.

EQ: ein 3-Band EQ ist für Monokanäle verfügbar:
 HI = ±15 dB bei 12 kHz
 MID = ±15 dB bei 2,5 kHz
 LOW = ±15 dB bei 80 Hz

2-Band EQ für Stereokanäle:
 HI = ±15 dB bei 12 kHz
 LOW = ±15 dB bei 80 Hz

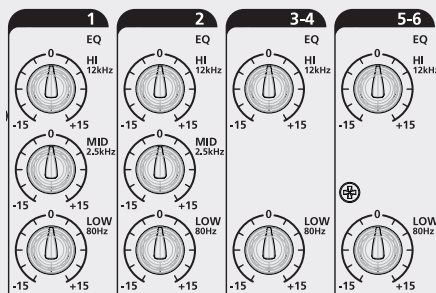

AUX POST: Ein Aux-Send, Pegel -∞ bis +10 dB. Das Signal wird zur AUX SEND Ausgangsbuchse geführt. Das Signal wird in Post-Fader-Position extrahiert.

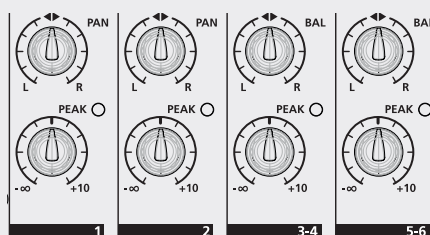
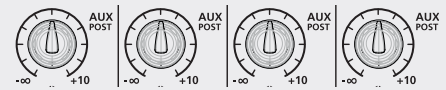

PAN oder BAL: Dieser Regler legt das Stereoklangbild für Monokanäle oder die Links-Rechts-Balance für Stereokanäle fest.

DREHREGLER K. 1 - K. 2: MONO-Kanäle
 Pegelregler

DREHREGLER K. 3/4 - K. 5/6: STEREO-Kanäle
 Pegelregler

MAIN MIX Ausgang: Unsymmetrische TRS-Klinke. Schließen Sie Ihre Aktivlautsprecher oder Verstärker des Hauptbeschallungssystems (für Passivlautsprecher) hier an.

CONTROL ROOM Ausgang: Schließen Sie Ihren Studiemonitor oder Lautsprecheranlagen vor Ort an diese TRS-Klinken an.

AUX SEND Ausgang: Einen Wedge Bühnenmonitor oder externe FX-Einheit an diese TRS-Klinke anschließen. Das verarbeitete Signal von der FX-Einheit wird über die Stereo-Return-Klinken zum RCF mixing consoles Mixer zurückgeführt.

PHONES: TRS Stereo-Klinke, Tip = Links, Ring = Rechts, Sleeve = gemeinsame Erde. Schließen Sie Ihren Kopfhörer hier an, um den MAIN MIX anzuhören.

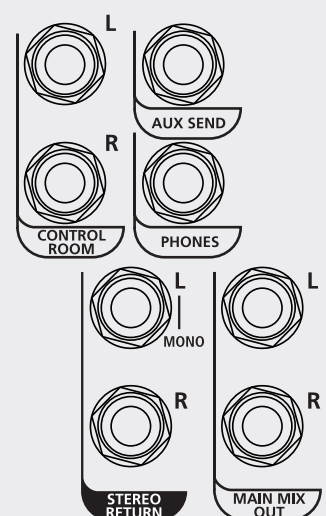

FUNKTIONEN

ON-OFF Schalter +48 V PHANTOMSPEISUNG: Zum Ein- und Ausschalten der Phantomspeisung des Mikrofoneingangs. Er ist bei Verwendung von Kondensat- oder Elektret-Mikrofonen zu benutzen.

AUSGANGSPEGEL: Diese LED zeigen den MAIN MIX AUSGANGSPEGEL an. Unter CLIP Pegel halten, um zu vermeiden, dass Klangverzerrungen oder gefährliche Schallpegel entstehen.

STEREO RETURN Regler: Er legt den Signalpegel des STEREO RETURN Eingangs fest, der zum MAIN MIX Ausgang geführt wird.

2TK IN Regler: Er legt den Signalpegel vom 2TK IN fest.

TO MAIN MIX/TO CONTROL ROOM Schalter: Legt fest, wohin das Signal vom 2TK IN zu führen ist: zu MAIN MIX, wenn er in der oberen Position ist, zu CONTROL ROOM, wenn er gedrückt ist (untere Position).

PHONES/CONTROL ROOM Regler: Er legt den Signalpegel fest, der zum CONTROL ROOM- und zum PHONES-Ausgang geführt wird.

MAIN MIX DREHREGLER: MAIN MIX Pegelregler.

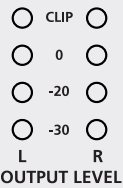
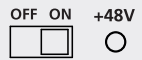

SO ERZEUGEN SIE DEN SOUND VON EINEM RCF mixing consoles MIXER

1. Schalten Sie Ihren RCF mixing consoles Mixer ein.
2. Stellen Sie alle Drehregler und Regler auf die Minimalposition (0 oder -∞)
3. Schließen Sie ein Mikrofon am XLR Verbinder - MIC Eingang von Kanal 1 an.
4. Passt den GAIN an die Mikrofonempfindlichkeit an.
5. Schließen Sie Ihr Lautsprechersystem an den MAIN MIX Ausgang an und schalten Sie es ein.
6. Drehen Sie den Kanal-Drehregler in die „12-Uhr“-Position.
7. Schieben Sie den MAIN MIX Fader vorsichtig hoch, um eine angemessene Lautstärke zu erreichen.
8. Genießen Sie die Qualität Ihres RCF mixing consoles Mixers.

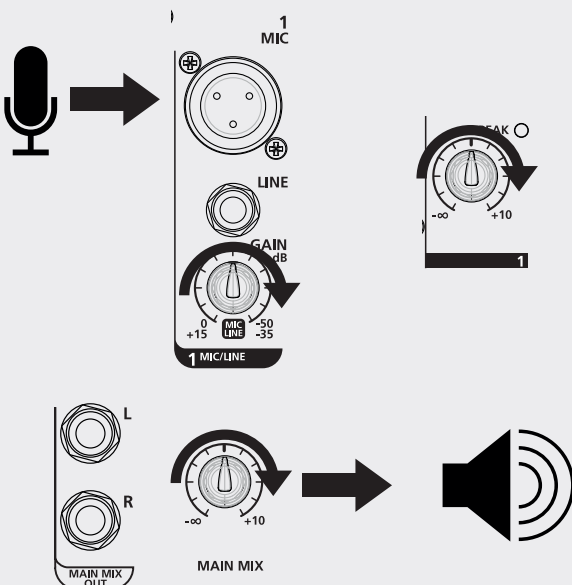
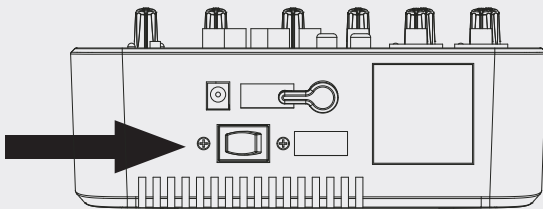

SO KÖNNEN SIE DEN SOUND VERBESSERN

Der RCF mixing consoles Mixer umfasst verschiedene leistungsstarke Tools, mit denen Sie die Soundqualität Ihrer Musik verbessern können.

EQ: Ein 3-Band EQ ist für jeden Monokanal verfügbar, während für die Stereokanäle 3-4 und 5-6 ein 2-Band EQ verfügbar ist. Stellen Sie diese Parameter ein, um Geräuschfrequenzen zu senken oder gewünschte Klänge zu verstärken.

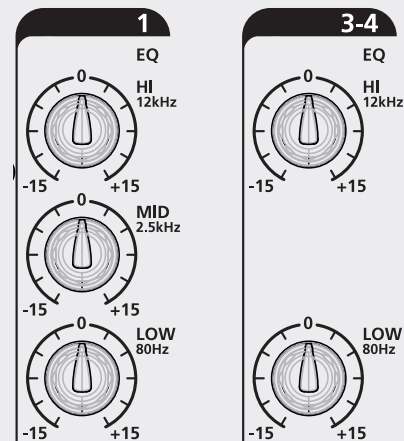

**REAR PANEL / PANNELLO POSTERIORE / PANNEAU ARRIÈRE / PANEL TRASERO /
GERÄTERÜCKSEITE**

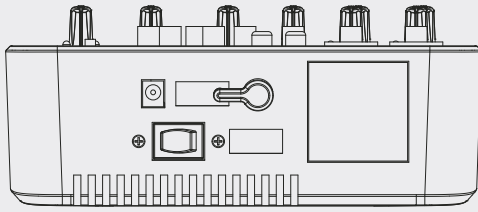

AC IN SOCKET for External Power Supply 18 V AC – 1000 mA.

ON-OFF SWITCH Switches the mixer on and off

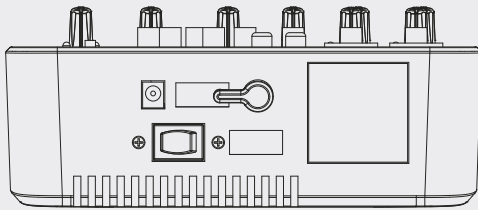

PRESA CA IN per l'alimentazione esterna 18 V CA – 1000 mA.

INTERRUTTORE ON-OFF per accendere e spegnere il mixer

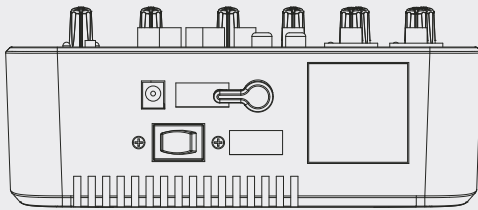

PRISE CA ENTRÉE pour alimentation électrique externe
18 V CA – 1 000 mA

INTERRUPTEUR MARCHE-ARRÊT Allume et éteint le mélangeur

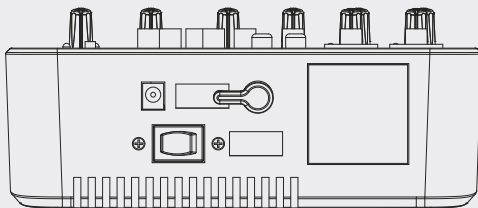

TOMA AC IN Permite conectar una fuente de alimentación externa de
18 V CA, 1000 mA.

INTERRUPTOR DE ALIMENTACIÓN Permite encender y apagar la mesa
de mezclas.

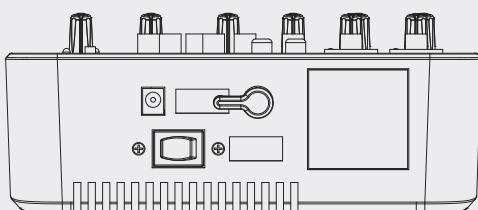

AC IN ANSCHLUSSBUCHSE für externe Stromversorgung
18 V AC – 1000 mA.

ON-OFF SCHALTER Zum Ein- und Ausschalten des Mixers

PHYSICAL SPECIFICATIONS / SPECIFICHE FISICHE / SPÉCIFICATIONS PHYSIQUES /
 ESPECIFICACIONES FÍSICAS / PHYSIKALISCHE DATEN

DIMENSIONS
 DIMENSIONI
 DIMENSIONS
 DIMENSIONES
 ABMESSUNGEN

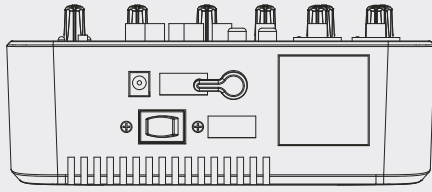

195 mm

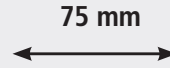

75 mm

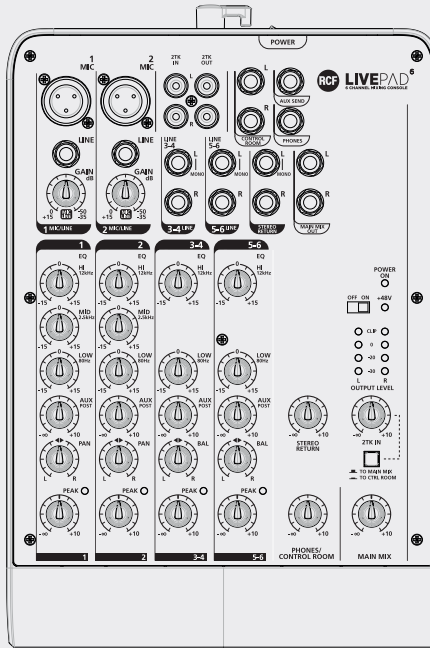

275 mm

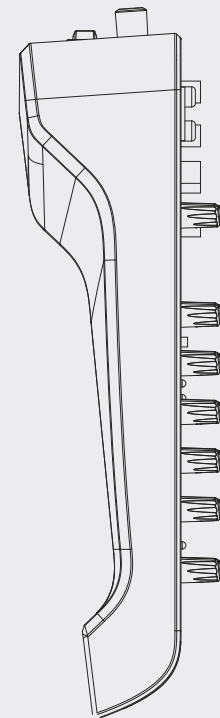

Weight:
 Peso:
 Poids :
 Peso:
 Gewicht:
 1.325 kg

Mono channels

Microphone input XLR balanced
 Frequency response 10 Hz to 55 kHz, +/-3 dB
 Distortion (THD+N) <0.03% @ +0 dB, 22 Hz~22 kHz A-weighted
 Gain range 0 dB to 50 dB
 Max. input +15 dB
 SNR <-100 dBr A-weighted
 Phantom power +48 V with switch control

Line input 1/4' TRS balanced
 Frequency response 10 Hz to 55 kHz, +/-3 dB
 Distortion (THD+N) <0.03% @ +0 dB, 22 Hz~22 kHz A-weighted
 Sensitivity range +15 dB~ -35 dB

Stereo input channels

Line input 1/4' TRS unbalanced
 Frequency response 10 Hz to 55 kHz, +/-3 dB
 Distortion (THD+N) <0.03% @ +0 dB, 22 Hz~22 kHz A-weighted
 Sensitivity range +22 dBu
 SNR <-100 dBr A-weighted

Channel EQ

	Mono channel	Stereo channel
High	+/-15 dB @12 kHz	+/-15 dB @12 kHz
Mid	+/-15 dB @2.5 kHz	
Low	+/-15 dB @80 Hz	+/-15 dB @80 Hz

2-TRACK IN

TAPE IN RCA jack
 Frequency response 10 Hz to 55 kHz, +/-3 dB
 Distortion (THD+N) <0.03% @ +0 dB, 22 Hz~22 kHz A-weighted
 Gain range OFF to +10 dB

STEREO RETURNS

Input 1/4' TRS unbalanced
 Frequency response 10 Hz to 55 kHz, +/-3 dB
 Distortion (THD+N) <0.03% @ +0 dB, 22 Hz~22 kHz A-weighted
 GAIN range OFF TO +10 dB
 SNR <-100 dBr A-weighted

Impedances

Microphone input 3.6 kΩ
 All other inputs 10 kΩ or higher
 Tape out 1 kΩ
 All other outputs 120 Ω

Main mix section

Max. MAIN MIX output +22 dBu unbalanced
 AUX range OFF to +10 dB
 Fader range OFF to +10 dB
 PHONES/CONTROL ROOM range OFF to +10 dB
 Hum & noise <-80 dB @ 20 Hz~22 kHz A-weighted 1 channel & MAIN level:0 dB, other channels: minimum
 Crosstalk <-80 dB @0 dB 20 Hz~22 kHz A-weighted, MAIN level:0 dB, other channels: minimum,

Power supply

AC adaptor 18 V AC 1000 mA
 Power consumption 17 W (all loaded)

CONFIGURATION EXAMPLE / ESEMPIO DI CONFIGURAZIONE / EXEMPLE DE CONFIGURATION / EJEMPLO DE CONFIGURACIÓN / KONFIGURATIONSBEISPIEL

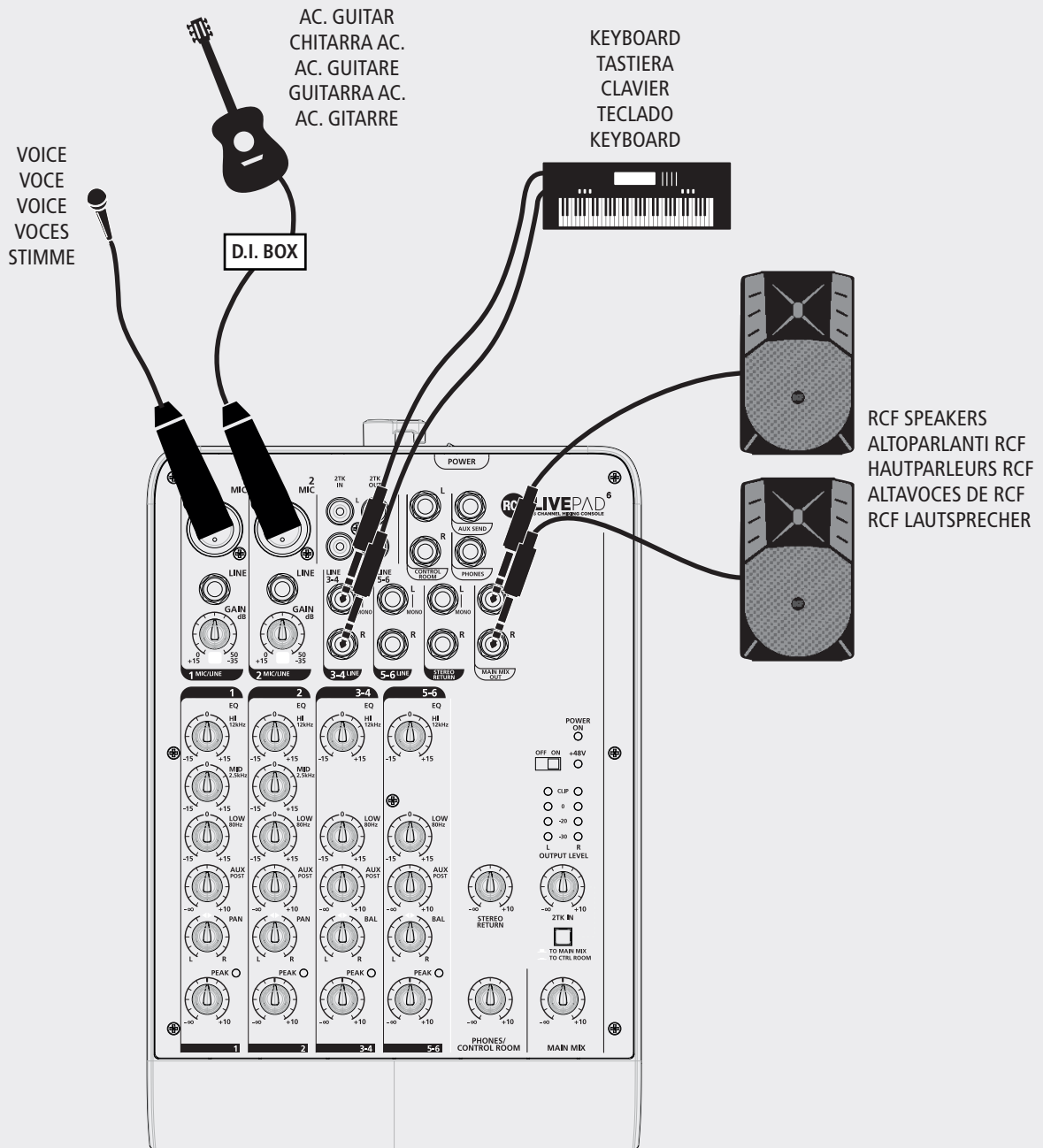



www.rcf.it

HEADQUARTERS:

RCF S.p.A. Italy
tel. +39 0522 274 411
e-mail: info@rcf.it

RCF UK
tel. 0844 745 1234
Int. +44 870 626 3142
e-mail: info@rcfaudio.co.uk

RCF France
tel. +33 1 49 01 02 31
e-mail: france@rcf.it

RCF Germany
tel. +49 2203 925370
e-mail: germany@rcf.it

RCF Benelux
tel. +49 (0) 2203 9253724
e-mail: belgium@rcf.it

RCF USA Inc.
tel. +1 732-9026100
e-mail: info@rcf-usa.com

RCF Spain
tel. +34 91 817 42 66
e-mail: info@rcfaudio.es